

<b>DE</b>	Montageanleitung	<b>2</b>
<b>FR</b>	Instructions de montage	<b>3</b>
<b>EN</b>	assembly instructions	<b>4</b>
<b>IT</b>	Istruzioni per Installazione	<b>5</b>
<b>ES</b>	Instrucciones de montaje	<b>6</b>
<b>NL</b>	Handleiding	<b>7</b>
<b>DK</b>	Monteringsvejledning	<b>8</b>
<b>PT</b>	Manual de Instalação	<b>9</b>
<b>PL</b>	Instrukcja montażu	<b>10</b>
<b>CS</b>	Montážní návod	<b>11</b>
<b>SK</b>	Montážny návod	<b>12</b>
<b>ZH</b>	组装说明	<b>13</b>
<b>RU</b>	Инструкция по монтажу	<b>14</b>
<b>HU</b>	Szerelési útmutató	<b>15</b>
<b>FI</b>	Asennusohje	<b>16</b>
<b>SV</b>	Monteringsanvisning	<b>17</b>
<b>LT</b>	Montavimo instrukcijos	<b>18</b>
<b>HR</b>	Uputstva za instalaciju	<b>19</b>
<b>TR</b>	Montaj kılavuzu	<b>20</b>
<b>RO</b>	Instrucțiuni de montare	<b>21</b>
<b>EL</b>	Οδηγία συναρμολόγησης	<b>22</b>
<b>SL</b>	Navodila za montažo	<b>23</b>
<b>ET</b>	Paigaldusjuhend	<b>24</b>
<b>LV</b>	Montāžas instrukcija	<b>25</b>
<b>SR</b>	Uputstvo za montažu	<b>26</b>
<b>NO</b>	Montasjeveiledning	<b>27</b>
<b>BG</b>	Инструкция за употреба	<b>28</b>
<b>SQ</b>	Udhëzime rreth montimit	<b>29</b>
<b>AR</b>	تعليمات التجميع	<b>30</b>

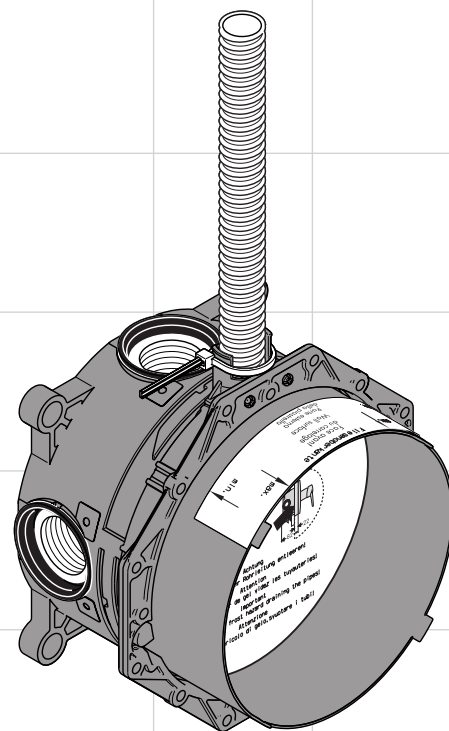

**Raindance Rainfall**

15947180



## Sicherheitshinweise

- ⚠ Bei der Montage müssen zur Vermeidung von Quetsch- und Schnittverletzungen Handschuhe getragen werden.
- ⚠ Große Druckunterschiede zwischen den Kalt- und Warmwasseranschlüssen müssen ausgeglichen werden.



## Elektroanschluss

- ⚠ Die Installations- und Prüfungsarbeiten sind von einer zugelassenen Elektrofachkraft, unter Berücksichtigung von VDE 0100 Teil 701 u. IEC 60364-7-701, auszuführen.
- ⚠ Bei der Elektroinstallation sind die entsprechenden VDE-, Landes- und EVU-Vorschriften in der jeweils gültigen Fassung einzuhalten.
- ⚠ Die gesamte Stromversorgung erfolgt über einen 230V/N/PE/50Hz Wechselstromanschluss.
- ⚠ Die Absicherung muss über eine Fehlerstrom-Schutzeinrichtung (RCD/ FI) mit einem Bemessungsdifferenzstrom  $\leq 30$  mA erfolgen.
- ⚠ Die Absicherung muss in regelmäßigen Abständen auf ihre Funktion überprüft werden.
- ⚠ Die Umgebungstemperatur darf nicht größer als 50 °C sein.
- ⚠ Es muss gewährleistet sein dass das Produkt vom Netz getrennt werden kann, z. B. durch einen allpoligen Schalter nach EN 60335-1 Abs. 24.3.

## Montagehinweise

- Die Armatur muss nach den gültigen Normen montiert, gespült und geprüft werden. (Installation nach EN 1717)
- Der Grundkörper 15947180 kann nur senkrecht eingebaut werden!
- Der Grundkörper kann entsprechend der baulichen Gegebenheiten montiert werden (Montagebeispiele siehe Seite 48 und 49).
  - A** Installation auf die Wand.
  - B** Installation auf die Wand. Hier mit flexiblem Abstandshalter durch 10er Stockschrauben.
  - C** Montage auf Trägersystem.
  - D** Installation an Fertighaus-Montageplatten oder Fertigungszellen.
  - E** Installation direkt in die Wand.
- Um Anschlussstücke einzudrehen oder den Montagering zu verstellen, die iBox mittels eines Rohrstücks in den Schraubstock einspannen. (siehe Seite 50)
- Die Dichtmanschette darf nicht heiß verklebt werden.
- Falls die iBox universal heiß verklebt werden soll, muss darauf geachtet werden, dass diese nicht beschädigt wird.
- Sämtliche Arbeiten dürfen nur im spannungsfreien Zustand vorgenommen werden.
- Für das im Fertigset mitgelieferte Netzteil muss eine Unterputzdose ( $> \varnothing 60$  mm) mit einer 230 V Zuleitung vorgesehen werden.
- Das Netzteil darf nicht in Schutzbereich 0, 1 oder 2 eingebaut werden.
- Die Unterputzdose ist über ein Leerrohr EN 20 mit dem Grundset verbunden.
- Die Distanz zwischen Unterputzdose und Grundset darf maximal 6,5 m betragen.
- Das Leerrohr muss mindestens alle 500 mm fixiert werden und der Biegeradius muss größer als 100 mm sein.
- Alle Komponenten müssen zugänglich bleiben.
- Wird der Raindance Rainfall in Verbindung mit einem RainBrain eingesetzt, erfolgt die Stromversorgung direkt über das RainBrain (siehe Seite 34). Das beim Raindance Rainfall mitgelieferte Netzteil und die Verbindungsleitung sind dann nicht notwendig. Somit muss auch keine Unterputzdose vorgesehen werden. In diesem Fall muss allerdings das Verbindungskabel #95351000 dazu bestellt werden!

## Technische Daten

Betriebsdruck:	max. 0,6 MPa
Empfohlener Betriebsdruck:	0,2 – 0,4 MPa
(1 MPa = 10 bar = 147 PSI)	
Heißwassertemperatur:	max. 60 °C
Empfohlene Heißwassertemperatur:	42 °C

## Symbolerklärung

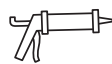

Kein essigsäurehaltiges Silikon verwenden!



**Maße** (siehe Seite 32)



**Durchflussdiagramm** (siehe Seite 34 - 47)

## 0, 1, 2 Schutzbereich (siehe Seite 33)



Netzteil



Leerrohr



230 V



12 V



## Montagebeispiele (siehe Seite 34 - 47)



Mitte Duschwanne



Warmwasser



Kaltwasser



In diesem Bereich ist eine Wandverstärkung notwendig.



Unterputz-Ventil



Quattro Vierwegeumstellung



Trio Universal Absperr- und Umstellventil



Der nicht benötigte Abgang muss mit einem Blindstopfen abgedichtet werden.



Die Ablaufleistung muss mehr als 50 l/min betragen.

> 50 l/min



Ablauf

Raindrain



**Serviceteile** (siehe Seite 31)



**Sonderzubehör** (siehe Seite 31) nicht im Lieferumfang enthalten





## Consignes de sécurité

- ⚠ Lors du montage, porter des gants de protection pour éviter toute blessure par écrasement ou coupure.
- ⚠ Il est conseillé d'équilibrer les pressions de l'eau chaude et froide.



## Raccord électrique

- ⚠ Les travaux d'installation et de contrôle doivent être effectués par un électricien agréé en conformité avec les dispositions des normes VDE 0100 partie 701 et CEI 60364-7-701.
- ⚠ Respecter les consignes VDE, nationale et EVU correspondantes, dans leur version en vigueur.
- ⚠ L'ensemble de l'alimentation électrique est réalisé par le biais d'un raccordement à courant alternatif de 230V/N/PE/50Hz.
- ⚠ La protection par fusibles doit se faire avec un dispositif de protection par courant de défaut (RCD/ FI) avec un courant différentiel résiduel de maximum 30 mA.
- ⚠ Le fonctionnement de la protection par fusibles doit être vérifié à intervalles réguliers.
- ⚠ La température ambiante ne doit pas être supérieure à 50°C.
- ⚠ La possibilité de séparation du secteur doit être garantie pour le produit, par ex. par une fiche multipolaire selon EN 60335-1 para. 24.3.

## Instructions pour le montage

- La robinetterie doit être installée, rincée et contrôlée conformément aux normes valables. (Installation selon EN 1717)
- Le corps de base 15947180 ne peut être installé qu'à la verticale!
- La pièce de base peut être installée selon les différentes (possibilités voir pages 48 et 49).
  - A** Installation au mur.
  - B** Installation au mur avec une vis de distance.
  - C** Montage sur système support.
  - D** Installation encastrée sur plaques de montage d'un préfabriqué ou sur cellules préparées.
  - E** Installation directement dans le mur.
- Pour monter les différents raccords ou régler la bague de montage, fixer l'iBox avec un tuyau dans l'étai. (voir page 50)
- La manchette étanche ne doit pas être collée à chaud.
- Faire attention que l'iBox ne soit pas détériorée par un collage à chaud.
- Tous les travaux ne doivent être faits qu'à l'état hors tension.
- Prévoir une prise de courant-interrupteur sous crépi (> Ø 60 mm) avec alimentation de 230 V pour le transformateur fourni avec le kit
- Le transformateur ne doit être monté que dans la zone de protection 0, 1 ou 2.
- La prise de courant-interrupteur sous crépi est reliée au kit de base par une gaine vide EN 20
- La distance entre la prise de courant-interrupteur sous crépi et le kit de base ne doit pas excéder 6,5 m
- La gaine vide doit être fixée au moins tous les 500 mm, et le rayon de courbure doit être supérieur à 100 mm.
- Tous les éléments doivent rester accessibles.
- Si Raindance Rainfall est utilisé en liaison avec un RainBrain, le courant est directement alimenté par le RainBrain (voir page 34). Le bloc d'alimentation et le câble de raccord livrés avec Raindance Rainfall ne sont alors plus nécessaires. De ce fait, il n'est pas besoin de prévoir une prise sous crépi. Dans ce cas, il faut cependant commander en plus le câble de raccord #95351000 !

## Informations techniques

Pression de service autorisée:	max. 0,6 MPa
Pression de service conseillée:	0,2 - 0,4 MPa
(1 MPa = 10 bar = 147 PSI)	
Température d'eau chaude:	max. 60°C
Température recommandée:	42°C

## Description du symbole

Ne pas utiliser de silicone contenant de l'acide acétique!



**Dimensions** (voir page 32)



**Diagramme du débit** (voir page 34 - 47)

## 0, 1, 2 Zone de protection (voir page 33)

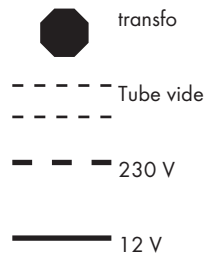

## Exemples de montage (voir page 34 - 47)



Centre cuvette de douche



Eau chaude



Eau froide



Le mur n'a pas besoin d'être renforcé à cet endroit



Robinet d'arrêt encastré



Quattro inverseur quatre voies



Trio Robinet d'arrêt avec inverseur



La sortie non utilisée doit être condamnée avec un bouchon laiton.



Le débit de vidage doit être supérieur à 50 l/min.

> 50 l/min

Vidage

Raindrain



## Pièces détachées (voir page 31)



**Accessoires en option** (voir page 31) ne fait pas partie de la fourniture



**Montage voir page 48**



## Safety Notes

- △ Gloves should be worn during installation to prevent crushing and cutting injuries.
- △ The hot and cold supplies must be of equal pressures.



## Electrical connection

- △ The installation and testing work must be performed by a skilled electrician in observance of VDE 0100 part 701 and IEC 60364-7-701.
- △ The current version of the applicable regulations from VDE, local authorities and utility companies must be observed for electric installation work.
- △ The entire power is supplied via a 230V/N/PE/50Hz AC connection.
- △ The system must be protected via a leakage current protective device (RCD/ FI) with a measurement difference current of  $\leq 30$  mA.
- △ The proper function of this fusing/protection must be checked at regular intervals.
- △ The ambient temperature must not be higher than 50°C.
- △ It must be ensured that the product can be disconnected from the mains, e.g. via an all-pin switch as per EN 60335-1, sect. 24.3

## Installation Instructions

- The fitting must be installed, flushed and tested after the valid norms. (Installation to EN 1717)
- The basic body 15947180 can only be installed vertically!
- The iBox can depending on the building application be mounted in different ways, Installation examples please see page 48 and 49.
  - A** Direct wall installation.
  - B** Direct wall installation with 10 mm adjustable mounting studs.
  - C** Installation on carrier system.
  - D** Installation on prefabricated house installation panels or finished cells.
  - E** Brick wall installation.
- To turn in the supply pipes or to adjust the installation ring, fix the iBox with a pipe in the vice. (see page 50)
- The gasket is not suitable for hot glue.
- If the iBox universal should be hot glued, please take care that the mixer is not damaged.
- Any work may only be carried out in a de-energized state.
- For the transformer supplied with the ready-to-use set, a flush-mounted outlet socket ( $> \varnothing 60$  mm) with a 230 V supply line must be provided.
- The transformer must not be installed in protection zones 0, 1 or 2.
- The flush-mounted outlet socket is connected with the basic set via an empty conduit EN 20.
- The clearance between flush-mounted outlet socket and basic set may amount to max. 6,5 m
- This empty pipe must be affixed at least every 500 mm and the bending radius must be greater than 100 mm.
- All components must remain accessible.
- If the Raindance Rainfall is used in connection with a RainBrain, current is supplied directly via the RainBrain (see page 34). In this case, you will not need the power pack and connection cable comprised in the delivery of the Raindance Rainfall. This means that you do not have to provide a flush-mounted outlet socket. But you will need a connection cable #95351000 which must be ordered separately!

## Technical Data

Operating pressure:  
 Recommended operating pressure:  
 (1 MPa = 10 bar = 147 PSI)  
 Hot water temperature:  
 Recommended hot water temp.:

max. 0,6 MPa  
 0,2 - 0,4 MPa  
 max. 60°C  
 42°C

## Symbol description



Do not use silicone containing acetic acid!



**Dimensions** (see page 32)



**Flow diagram** (see page 34 - 47)

## 0, 1, 2 Protected area (see page 33)



transformer

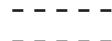

Empty pipe



230 V



12 V



## Installation example (see page 34 - 47)



Center shower tub



Warm water



Cold water



The wall must be reinforced in this area.



Shut off valve



Quattro 4-Way Diverter Valve



Trio 2-Way Diverter Valve with integrated Shut-off valve



Plug the unused outlet.



The waste drain performance must be more than 50 l/min.

> 50 l/min

Waste



Raindrain



**Spare parts** (see page 31)



**Special accessories** (see page 31) order as an extra







## Indicazioni sulla sicurezza

- ⚠ Durante il montaggio, per evitare ferite da schiacciamento e da taglio bisogna indossare guanti protettivi.
- ⚠ Attenzione! Compensare le differenze di pressione tra i collegamenti dell'acqua fredda e dell'acqua calda.



## Allacciamento elettrico

- ⚠ I lavori di installazione e di controllo vanno eseguiti da un elettricista specializzato autorizzato, in considerazione della normativa VDE 0100 Parte 701 e IEC 60364-7-701.
- ⚠ Per l'installazione elettrica vanno rispettate le corrispondenti prescrizioni VDE, del Paese e EVU nella rispettiva versione valida.
- ⚠ L'alimentazione completa della corrente avviene attraverso un collegamento di corrente alternata 230V/N/PE/50Hz.
- ⚠ Per protezione bisogna installare un circuito di sicurezza per correnti di guasto (RCD/ FI) con una corrente differenziale nominale di  $\leq 30$  mA.
- ⚠ È necessario controllare ad intervalli regolari il perfetto funzionamento della protezione.
- ⚠ La temperatura ambiente non deve essere maggiore di 50 °C.
- ⚠ Deve essere garantito che il prodotto possa essere separato dalla rete elettrica, p. es. tramite un interruttore passatutto secondo EN 60335-1 par. 24.3.

## Istruzioni per il montaggio

- La rubinetteria deve essere installata, pulita e testata secondo le istruzioni riportate! (Installazione secondo la norma EN 1717)
- Il corpo base 15947180 può essere installato soltanto in verticale!
- Il corpo incasso può essere installato conformemente alle condizioni edilizie, vedi esempi di installazione alle pagg. 48 e 49.
  - A** Installazione a muro.
  - B** Installazione a muro. Qui con la regolazione della distanza (vite nr 10).
  - C** Montaggio su struttura portante.
  - D** Installazione su pannelli di montaggio o celle prefabbricate.
  - E** Installazione diretta a muro.
- Per avvitare i raccordi o per regolare l'anello di montaggio, serrare l'iBox nella morsa come illustrato. (vedi pagg. 50)
- Il manicotto di tenuta non deve essere incollato a caldo.
- Fare attenzione che l'iBox universale non venga danneggiato da collanti a caldo.
- Tutti i lavori devono essere eseguiti solo in stato privo di tensione.
- Per il trasformatore fornito insieme al kit terminale bisogna prevedere una scatola sotto traccia ( $> \varnothing 60$  mm) con cavo di alimentazione da 230 V.
- Il trasformatore non può essere installato in zone di protezione 0, 1 e 2.
- La scatola sotto traccia è collegata tramite una canaletta EN 20 con il kit base.
- La distanza tra scatola sotto traccia e kit base deve essere al massimo 6,5 m.
- Il tubo vuoto va fissato almeno ogni 500 mm e il raggio curvato deve essere maggiore di 100 mm.
- Tutte le componenti devono rimanere accessibili.
- Se il Raindance Rainfall viene impiegato in combinazione con un RainBrain, l'alimentazione di corrente avviene direttamente per mezzo del RainBrain (vedi Pagina 34). L'alimentatore in dotazione del Raindance Rainfall e il cavo di collegamento non sono quindi necessari. Con ciò non bisogna prevedere alcuna scatola sotto traccia. In questo caso però il cavo di collegamento #95351000 deve essere aggiuntivamente ordinato a parte!

## Dati tecnici

Pressione d'uso: max. 0,6 MPa  
 Pressione d'uso consigliata: 0,2 - 0,4 MPa  
 (1 MPa = 10 bar = 147 PSI)  
 Temperatura dell'acqua calda: max. 60 °C  
 Temp. dell'acqua calda consigliata: 42 °C

## Descrizione simbolo



Non utilizzare silicone contenente acido acetico!



**Ingombri** (vedi pagg. 32)



**Diagramma flusso** (vedi pagg. 34 - 47)

## 0, 1, 2 Zona protetta (vedi pagg. 33)



trasformatore

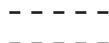

Tubo vuoto



230 V



12 V



## Esempio di installazione (vedi pagg. 34 - 47)



Centro piatto doccia



Acqua calda



Acqua fredda



In questa zona è necessario un rinforzo della parete.



Rubinetto di arresto



Quattro Valvola a quattro vie



Quattro

Trio arresto/deviatore



Trio

Chiedere con un tappo l'uscita non utilizzata.



La portata di scarico deve essere superiore a 50 l/min.



> 50 l/min

Scarico

Raindrain



**Parti di ricambio** (vedi pagg. 31)



**Accessori speciali** (vedi pagg. 31) non contenuto nel volume di fornitura



**Montaggio vedi pagg. 48**



## Indicaciones de seguridad

- ⚠ Durante el montaje deben utilizarse guantes para evitar heridas por aplastamiento o corte.
- ⚠ Grandes diferencias de presión en servicio entre agua fría y agua caliente deben equilibrarse.



## Conexión eléctrica

- ⚠ Las tareas de instalación y prueba únicamente pueden ser realizadas por personal electricista cualificado, respetando las reglamentaciones de las normas VDE 0100, parte 701, e IEC 60364-7-701.
- ⚠ Para la instalación eléctrica deben respetarse las disposiciones correspondientes VDE, de cada país, y EVU en su versión vigente.
- ⚠ La alimentación de energía se realiza por medio de una conexión AC 230V/N/PE/50Hz.
- ⚠ La conexión debe establecerse a través de un dispositivo de protección de corriente residual (RCD/ FI) con un interruptor diferencial de corriente  $\leq 30$  mA.
- ⚠ La función del seguro debe ser verificado en lapsos regulares.
- ⚠ La temperatura ambiente no debe superar los 50°C.
- ⚠ Debe garantizarse que el producto pueda ser separado de la red, p. ej. con un interruptor para todos los polos, según EN 60335-1 sección 24.3.

## Indicaciones para el montaje

- El grifo tiene que ser instalado, probado y testado, según las normas en vigor. (Instalación según DIN 1717)
- La base 15947180 únicamente se puede montar en posición vertical.
- El cuerpo empotrado puede ser colocado según los ejemplos expuestos en las páginas 48 y 49.
  - A** Instalación directamente sobre la pared.
  - B** Instalación sobre la pared. Aquí con soportes de distanciamiento y tornillos de acero de 10.
  - C** Montaje en el sistema portante.
  - D** Instalación en placas murales prefabricadas o en celdas prefabricadas.
  - E** Instalación directa en la pared.
- Para enroscar los codos de conexión o ajustar el anillo de montaje, fijar el iBox universal mediante un trozo de tubería en un tornillo de banco. (ver página 50)
- El manguito de estanqueidad no debe pegarse en caliente.
- No dañar el iBox universal al trabajar con termoadherente.
- Todos los trabajos que se realicen, deben llevarse a cabo en estado sin tensión.
- Para el transformador incluido en el set completo se necesita una toma bajo revoque ( $> \varnothing 60$  mm) con un cable de alimentación de 230 V.
- El transformador no debe ser instalado en los sectores de protección 0, 1 ó 2.
- La toma bajo revoque está conectada con el set básico a través de un tubo vacío EN 20.
- La distancia máxima entre la toma bajo revoque y el set básico no puede ser superior a los 6,5 m.
- El tubo vacío se debe fijar cada 500 mm, formando un radio de flexión superior a 100 mm.
- Procure que sean accesibles todos los componentes.
- Cuando se utilice Raindance Rainfall en combinación con un RainBrain, la alimentación eléctrica debe efectuarse directamente a través del RainBrain (véase página 34) En ese caso no son necesarios ni el transformador incluido en el set del Raindance Rainfall ni el cable de conexión. Y por lo tanto tampoco es necesario preparar una toma bajo revoque. Pero sí es imprescindible pedir también el cable de conexión #95351000.

## Datos técnicos

Presión en servicio:	max. 0,6 MPa
Presión recomendada en servicio:	0,2 - 0,4 MPa
(1 MPa = 10 bar = 147 PSI)	
Temperatura del agua caliente:	max. 60°C
Temp. recomendada del agua caliente:	42°C

## Descripción de símbolos



No utilizar silicona que contiene ácido acético!



**Dimensiones** (ver página 32)



**Diagrama de circulación** (ver página 34 - 47)

## 0, 1, 2 Área protegida (ver página 33)



Transformador



Tubo vacío



230 V



12 V



## Ejemplos de montaje (ver página 34 - 47)



Centro la plato de ducha



Agua caliente



Agua fría



En este sector es necesario un refuerzo del muro.



Llave de paso



Quattro válvula de 4 vías



Trio llave de paso y distribuidor



La salida que no se utiliza debe ser tapada.



El caudal de desagüe debe ser como mínimo de 50 l/min



Desagüe



**Repuestos** (ver página 31)



**Opcional** (ver página 31) no incluido en el suministro





## Veiligheidsinstructies

- ⚠ Bij de montage moeten ter voorkoming van knel- en snijwonden handschoenen worden gedragen.
- ⚠ Grote drukverschillen tussen de koud- en warmwatertoevoer dienen vermeden te worden.



## Elektrische aansluiting

- ⚠ De installatie- en controlewerkzaamheden moeten uitgevoerd worden door een geautoriseerde electricien die rekening houdt met de normen VDE 0100 Deel 701 en IEC 60364-7-701.
- ⚠ Bij de elektrische installatie moeten de overeenkomstige VDE-, nationale en EVU-voorschriften in de geldige versie in acht genomen worden.
- ⚠ De volledige stroomtoevoer gebeurt via een 230V/N/PE/50Hz wisselstroomaansluiting.
- ⚠ Deze moet middels een 2-polige FI-schakelaar met 30mA afgezekerd worden.
- ⚠ De beveiliging moet regelmatig op functionaliteit gecontroleerd worden.
- ⚠ De omgevingstemperatuur mag niet hoger zijn dan 50 °C.
- ⚠ Er moet gegarandeerd zijn dat het product gescheiden kan worden van het stroomnet, bv. door een alpolige schakelaar conform EN 60335-1 § 24.3.

## Montage-instructies

- Leidingen doorspoelen volgens Norm. De mengkraan vervolgens monteren en controleren. (Installatie naar EN 1717)
- Het basislichaam 15947180 kan alleen verticaal ingebouwd worden!
- Het basisgarnituur kan overeenkomstig de situatie ter plaatse worden ingebouwd. Montagevoorbeelden zie pag. 48 en 49.
  - A** Installatie voor de wand.
  - B** Installatie voor de wand.
  - C** Montage op houdersysteem.
  - D** Installatie op montageplaten voor prefab-huizen of kant-en-klare cellen.
  - E** Installatie in de wand.
- Om aansluitingen in te draaien of de montagering te verstellen, de iBox door middel van een koppeling in de bankschroef vastzetten. (zie blz. 50)
- De dichtmanchet mag niet warm omwikkeld worden.
- Het kunststof huis van de iBox universeel niet beschadigen door eventueel warm afdichtingsmateriaal!
- Alle werkzaamheden mogen alleen uitgevoerd worden in de spanningsvrije toestand.
- Voor de in de kant-en-klare set meegeleverde transformator moet een verzonken contactdoos (> Ø 60 mm) met een voedingsleiding van 230 V voorzien worden.
- De transformator mag niet in veiligheidszone 0, 1 of 2 ingebouwd worden.
- De verzonken contactdoos is via een lege buis EN 20 met de basisset verbonden.
- De afstand tussen de verzonken schakeldoos en de basisset mag niet meer dan 6,5 m bedragen.
- De lege buis moet minstens alle 500 mm vastgezet worden en de buigradius moet groter zijn dan 100 mm.
- Alle componenten moeten toegankelijk blijven.
- Indien de Raindance Rainfall in combinatie met een RainBrain gebruikt wordt, gebeurt de stroomvoorziening direct via de RainBrain (zie pagina 34). De bij de Raindance Rainfall meegeleverde voeding en de verbindingskabel zijn dan niet nodig. Daardoor moet ook geen verzonken contactdoos voorzien worden. In dat geval moet echter de verbindingskabel #95351000 meebesteld worden!

## Technische gegevens

Werkdruk: max. max. 0,6 MPa  
 Aanbevolen werkdruk: 0,2 - 0,4 MPa  
 (1 MPa = 10 bar = 147 PSI)  
 Temperatuur warm water: max. 60 °C  
 Aanbevolen warm water temp.: 42 °C

## Symboolbeschrijving

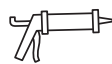

Gebruik geen zuurhoudende siliconen!



**Maten** (zie blz. 32)



**Doorstroomdiagram** (zie blz. 34 - 47)

## 0, 1, 2 Veiligheidszone (zie blz. 33)



trafo

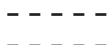

Lege buis



230 V



12 V



## Montagevoorbeelden (zie blz. 34 - 47)



Midden Douchebak



Warm water



Koud water



In dit bereik is een wandversterking noodzakelijk.



Inbouwstopkraan



Quattro 4-weg omstelkraan



Trio stop- en omstelkraan



De niet benodigde uitgang moet met een blindstop worden afgedicht.



De afvoer capaciteit moet meer dan 50 l/min bedragen.

> 50 l/min

Afvoer



Raindrain



## Service onderdelen (zie blz. 31)



**Toebehoren** (zie blz. 31) behoort niet tot het leveringspakket



**Montage zie blz. 48**



## Sikkerhedsanvisninger

- △ Ved monteringen skal der bruges handsker for at undgå kvæstelser og snitsår.
- △ Større trykforskelle mellem koldt og varmt vand bør udjævnes.



## El-tilslutning

- △ Installationen og afprøvningen skal gennemføres af en godkendt el-installatør iht. VDE 0100 part 701 og IEC 60364-7-701.
- △ Ved el-installation skal der tages hensyn til branchens forskrifter og de tilsvarende gældende nationale love og forskrifter.
- △ Den samlede strømforsyning sker via en 230V/N/PE/50Hz vekselstrømtilslutning.
- △ Sikringen skal køre over en fejlstrømssikring (HFI) med en fejlstrømsdifference  $\leq 30$  mA.
- △ Sikringen skal kontrolleres i regelmæssige afstande for funktion.
- △ Omgivelsestemperaturen må ikke være højere end 50 °C.
- △ Der skal sørges for, at produktet kan adskilles fra strømforsyningen, f.eks. via en alpolet kontakt iht. EN 60335-1 stk. 24.3.

## Monteringsanvisninger

- Ifølge gældende regler, skal armaturet monteres, skylles igennem og afprøves. (Installation efter EN 1717)
- Basislegemet 15947180 kan kun monteres lodret!
- For monteringsseksempler se s. 48 og 49.
  - A** Installation på væggen.
  - B** Installation på væggen. Her med fleksibel afstandsholder med 10 mm justerbar monteringskrue.
  - C** Montering på skinnesystemet.
  - D** Installation på monteringsplader til præfabrikerede huse.
  - E** Installation direkte i væggen.
- Til at skrue tilslutningstykker i eller til justering af monteringsringen skal iBox spændes ind i skruestykken ved hjælp af et rørstyrke. (se s. 50)
- Der må ikke bruges smeltelim til tætningsmanchetten.
- Pas på ikke at beskadige universal iBoxen med klæbemassen.
- Alle arbejder må kun gennemføres hvis apparatet er uden spænding.
- Til transformator, som leveres med færdigsættet, skal der planlægges en indbygget dåse (> Ø 60 mm) med en 203 V strømledning.
- Transformatoren må ikke indbygges i beskyttelsesområderne 0, 1 eller 2.
- Den indbyggede dåse er forbundet med basissættet via et tomt rør EN 20.
- Afstanden mellem indbygget dåse og basissæt må vær maksimalt 6,5 m.
- Det tomme rør skal fikseres mindst hver 500 mm og rørets bøjradius må ikke være større end 100 mm.
- Alle componenten moeten toegankelijk blijven.
- Hvis Raindance Rainfall bruges i forbindelse med en RainBrain, foretages strømforsyningen direkte via RainBrain (se side 34). Strømforsyningen, som følger med Raindance Rainfall, og forbindelsesledningen er så ikke nødvendige. Dermed skal der ikke regnes med en indbygget dåse. I dette tilfælde skal der dog bestilles forbindelseskablet #95351000!

## Tekniske data

Driftstryk:	max. 0,6 MPa
Anbefalet driftstryk:	0,2 - 0,4 MPa
(1 MPa = 10 bar = 147 PSI)	
Varmtvandstemperatur:	max. 60 °C
Anbefalet varmtvandstemperatur:	42 °C

## Symbolbeskrivelse



Der må ikke benyttes eddikesyreholdig silikone!



**Målene** (se s. 32)



**Gennemstrømningsdiagram** (se s. 34 - 47)

## 0, 1, 2 Beskyttelsesklasse (se s. 33)



Transformer

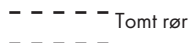

Tomt rør



230 V



12 V



## Monteringsseksempler (se s. 34 - 47)



Midt brusekar



Varmt vand



Kold vand



I dette område er en forstærkning af væggen nødvendigt.



Afspæringsventil



Quattro 4-veg omstelkraan



Quattro

Trio afspæringsventil og omskifter



Trio

Afgangen, der ikke benyttes, skal afropes.



Afløbskapaciteten skal være mere end 50 l/min.



> 50 l/min

Afløb



Raindrain



**Reserve dele** (se s. 31)



**Specialtilbehør** (se s. 31) ikke med i leveringsomfang





## Avisos de segurança

- ⚠ Durante a montagem devem ser utilizadas luvas de protecção, de modo a evitar ferimentos resultantes de entalamentos e de cortes.
- ⚠ Grandes diferenças entre as pressões das águas quente e fria devem ser compensadas.



## Ligação eléctrica

- ⚠ Os trabalhos de instalação e de controlo devem ser efectuados por um técnico electricista devidamente autorizado e especializado, tendo em consideração as normas VDE 0100 Parte 701 e IEC 60364-7-701.
- ⚠ Na instalação eléctrica deve ser cumprida a versão válida das prescrições VDE, nacionais e EVU.
- ⚠ Toda a alimentação eléctrica é efectuada através de uma ligação de corrente alternada 230V/N/PE/50Hz.
- ⚠ A ligação deve estar protegida por um diferencial magneto-térmico bipolar (RRCB) com uma corrente residual  $\leq 30$  mA.
- ⚠ O funcionamento correcto da protecção da ligação deve ser controlado periodicamente.
- ⚠ A temperatura ambiente não pode ser superior a 50 °C.
- ⚠ Deve ser assegurada a possibilidade de separação do produto da rede, p. ex. através de um interruptor omnipolar, segundo EN 60335-1 par. 24.3.

## Avisos de montagem

- A misturadora deve ser instalada, purgada e testada de acordo com as normas em vigor. (Instalação segundo EN 1717)
- O corpo base 15947180 só pode ser montado na vertical!
- O corpo pode, dependendo da construção, ser instalado de diferentes maneiras, ver nas páginas 48 e 49 exemplos de instalação
  - A** Instalação sobre a parede.
  - B** Instalação sobre a parede com calça ajustáveis de 10 mm.
  - C** Montagem no sistema de suporte.
  - D** Instalação nas placas de montagem de pré-fabricado ou células pré-fabricadas.
  - E** Instalação em paredes de tijolo.
- Para instalar curvas de ligação ou ajustar o anel de montagem, deve-se fixar o iBox com uma peça tubular no torno. (ver página 50)
- A junta de vedação não pode ser colada a quente.
- Se pretender colar a iBox universal a quente, deve ter em atenção que esta não seja danificada.
- Todos os trabalhos só podem ser realizados com o sistema desconectado da corrente eléctrica.
- Para o transformador incluído no conjunto completo tem que ser prevista uma caixa de tomada de embutir ( $> \varnothing 60$  mm) com uma linha adutora de 230 V.
- O transformador não pode ser montado na área de protecção 0, 1 ou 2.
- A caixa de tomada de embutir está ligada ao equipamento base por um tubo EN 20.
- A distância entre a caixa de tomada de embutir e o equipamento base pode ser no máximo de 6,5 m.
- O tubo vazio tem que ser fixado em intervalos regulares de, pelo menos, 500 mm e o raio de curvatura tem que ser superior a 100 mm.
- Todos os componentes têm que permanecer acessíveis.
- Se o Raindance Rainfall for montado em combinação com um RainBrain, a alimentação da corrente é realizada directamente através do RainBrain (ver página 34). A fonte de alimentação fornecida com o Raindance Rainfall e a linha de ligação deixam de ser necessárias. Assim sendo, também não é necessária a instalação de uma tomada embutida. No entanto, é necessário encomendar separadamente o cabo de ligação #95351000!

## Dados Técnicos

Pressão de funcionamento:	max. 0,6 MPa
Pressão de func. recomendada:	0,2 - 0,4 MPa
(1 MPa = 10 bar = 147 PSI)	
Temperatura da água quente:	max. 60 °C
Temp. água quente recomendada:	42 °C

## Descrição do símbolo



Não utilizar silicone que contenha ácido acético!



**Medidas** (ver página 32)



**Fluxograma** (ver página 34 - 47)

## 0, 1, 2 Área de protecção (ver página 33)



Transformador



Tubo vazio



230 V



12 V



## Exemplos de montagem (ver página 34 - 47)



Meio da base de duche



Água quente



Água fria



Nesta zona é necessário um reforço na parede.



Torneira de passagem



Quatro válvula de diversão de 4 vias



Quatro

Trio universal inversor/válvula de corte



Trio

Tamponar a saída não utilizada.



> 50 l/min

Capacidade de escoamento tem que ser superior a 50 l/min.



Escoamento

Raindrain



**Peças de substituição** (ver página 31)



**Acessórios especiais** (ver página 31) não incluído no volume de fornecimento



**Montagem ver página 48**



### Wskazówki bezpieczeństwa

- ⚠ Aby uniknąć zranień, takich jak zgniecenia czy przecięcia, podczas montażu należy nosić rękawice.
- ⚠ Znaczne różnice ciśnień na dopływach ciepłej i zimnej wody muszą zostać wyrównane.



### Przyłącze elektryczne

- ⚠ Prace instalacyjne i kontrolne mogą być przeprowadzane jedynie przez wykwalifikowanego elektryka, przestrzegając przepisów z VDE 0100 część 701 i IEC 60364-7-701.
- ⚠ Przy instalacji elektrycznej należy przestrzegać odpowiednich przepisów krajowych i europejskich w obowiązującej wersji.
- ⚠ Całość zasilania elektrycznego odbywa się przy użyciu przyłącza prądu zmiennego 230V/N/PE/50Hz.
- ⚠ Zabezpieczenie instalacji musi mieć miejsce przy użyciu zabezpieczenia różnicowego (RCD/ FI) z różnicą pomiarów wynoszącą ≤ 30 mA.
- ⚠ Zabezpieczenie musi być sprawdzane w regularnych odstępach czasu pod kątem właściwego działania.
- ⚠ Temperatura otoczenia nie może przekraczać 50°C.
- ⚠ Należy zapewnić, by produkt można było odłączyć od sieci, np. za pomocą wyłącznika wszystkich biegunów zgodnie z EN 60335-1 ust. 24.3.

### Wskazówki montażowe

- Armatura musi być zamontowana, przepłukana i wypróbowana według obowiązujących norm. (Instalacja zgodnie z EN 1717)
- Korpus 15947180 można zamontować tylko pionowo!
- Korpus może zostać zabudowany w różnych stadiach
- budowlanych, przykłady montażowe patrz str.48 i 49.
  - A** Instalacja na ścianie.
  - B** Instalacja przed ścianą. Na śrubach gwintowanych M10 jako elementy dystansowe.
  - C** Montaż na systemie stelaży.
  - D** Instalacja w ścianach prefabrykowanych domów gotowych.
  - E** Instalacja w ścianie.
- Aby dokręcić przyłącza, unieruchomić iBox w imadle za pomocą kształtki rurowej. (patrz strona 50)
- Kołnierz uszczelniający nie może być przyklejany na gorąco.
- Należy zwrócić uwagę aby nie uszkodzić obudowy iBox'a.
- Wszystkie prace mogą być przeprowadzone jedynie w stanie pozbawionym napięcia.
- Dla transformatora dostarczonego w zestawie gotowym należy przewidzieć puszkę przełącznikową podtynkową (> Ø 60 mm) z przewodem doprowadzającym 230 V.
- Transformatora nie można montować w strefie ochronnej 0, 1 ani 2.
- Puszka przełącznikowa podtynkowa połączona jest z zestawem podstawowym poprzez rurkę kablową EN 20.
- Odległość między puszką przełącznikową podtynkową a zestawem podstawowym może wynosić maks. 6,5 m.
- Rurkę kablową należy zamocować co najmniej co 500 mm, a promień gięcia musi być większy niż 100 mm.
- Wszystkie komponenty muszą pozostać dostępne.
- Jeżeli urządzenie Raindance Rainfall używane jest w połączeniu z RainBrain, zasilanie elektryczne ma miejsce poprzez RainBrain (patrz strona 34). Nie potrzeba wtedy zasilacza dostarczonego z Raindance Rainfall i przewodu łączącego. Dzięki temu niepotrzebna jest puszka przełącznikowa podtynkowa. W tym przypadku należy jednak zamówić przewód łączący #95351000!

### Dane techniczne

Ciśnienie robocze: maks. 0,6 MPa  
 Zalecane ciśnienie robocze: 0,2 - 0,4 MPa  
 (1 MPa = 10 bary = 147 PSI)  
 Temperatura wody gorącej: maks. 60°C  
 Zalecana temperatura wody gorącej: 42°C

### Opis symbolu



Nie stosować silikonów zawierających kwas octowy!



Wymiary (patrz strona 32)



Schemat przepływu (patrz strona 34 - 47)

### 0, 1, 2 Strefa ochronna (patrz strona 33)



Transformator

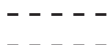

Rura osłonowa do prowadzenia przewodów

230 V

12 V



### Przykłady montażowe (patrz strona 34 - 47)



Środek brodzika



Ciepła woda



Zimna woda



W tym obszarze konieczne jest wzmocnienie ściany.



Zawór podtynkowy



Regulator czterodrożny Quattro



Zawór odcinający i regulacyjny Trio Universal



Niewykorzystany wylot należy zakorkować dołożonym w dostawie korkiem.



Wydajność odpływu musi być wyższa niż 50 l/min.

> 50 l/min

Odpływ

Raindrain



### Części serwisowe (patrz strona 31)



Wyposażenie specjalne (patrz strona 31) Nie jest częścią dostawy







## Bezpečnostní pokyny

- Pro zabránění řezným zraněním a pohmožděninám je nutné při montáži nosit rukavice.
- Je nutné vyrovnat velké rozdíly tlaku mezi přípoji studené a teplé vody.



## Elektrické připojení

- Instalační práce a přezkoušení musí být provedeno autorizovaným elektrotechnickým odborníkem za zohlednění směrnic VDE 0100, část 701 a IEC 60364-7-701.
- Při elektroinstalaci musíte dodržet příslušné předpisy VDE a místní předpisy energetických podniků, vždy v platném znění.
- Celkové napájení probíhá přes napojení na střídavý proud 230V/N/PE/50Hz.
- Přívod musí být chráněn proudovým chráničem pro chybový proud (RCD/ FI) s mírným rozdílovým proudem  $\leq 30$  mA.
- Jišť musí být v pravidelných intervalech kontrolováno na svoji funkčnost.
- Okolní teplota nesmí být vyšší než 50 °C.
- Musí být zajištěno, aby bylo možné výrobek odpojit od sítě. Např. vícepólovým vypínačem podle EN 60335-1 odst. 24.3.

## Pokyny k montáži

- Armatura se musí montovat, proplachovat a testovat podle platných norem. (Instalace podle normy EN 1717)
- Hlavní těleso 15947180 lze namontovat pouze vertikálně (ve svislé poloze)!
- Základní těleso může být namontováno v souladu s podmínkami na stavbě, příklady montáže viz strana 48 a 49.
  - A** Instalace na stěnu.
  - B** Instalace před stěnu. Zde s variabilními rozpěrkami pomocí šroubů M 10.
  - C** Montáž na nosný systém.
  - D** Instalace na montážní desky nebo prefabrikované díly typizovaného domu.
  - E** Instalace přímo do stěny.
- Pro zašroubování přípojek nebo přenastavení montážního kroužku upevníte iBox pomocí tvarovky do svěráku. (viz strana 50)
- Těsnící manžeta nesmí být slepená za horka.
- Pokud má být iBox utěsněn za horka, musí se dbát na to, aby se nepoškodil.
- Veškeré práce se smí provádět pouze v beznapěťovém stavu.
- Pro transformátor dodaný jako hotová sada je nezbytné připravit podomítkovou krabici spínače ( $> \varnothing 60$  mm) se zdrojem 230 V.
- Transformátor nesmí být montován v zónách ochrany 0, 1 nebo 2.
- Podomítková krabice spínače je připojena se základní sestavou přes chráničku EN 20.
- Vzdálenost mezi podomítkovou krabicí spínače a základní sestavou smí činit maximálně 6,5 m.
- Ochranná trubka musí být alespoň každých 500 mm připevněna a poloměr ohybu musí být větší než 100 mm.
- Všechny komponenty musí zůstat přístupné.
- Pokud je Raindance Rainfall používán ve spojení s RainBrain, je zajištěn přívod elektrického proudu přes RainBrain (viz strana 34). Síťová jednotka dodávaná společně s Raindance Rainfall právě tak jako přípojovací vedení pak již nejsou potřeba. V tomto případě se také nepoužívá podomítková instalační krabice. Je však nezbytné přibojednat spojovací kabel #95351000!

## Technické údaje

Provozní tlak: max. 0,6 MPa  
 0,2 – 0,4 MPa  
 Doporučený provozní tlak:  
 (1 MPa = 10 bar = 147 PSI)  
 Teplota horké vody: max. 60 °C  
 Doporučená teplota horké vody: 42 °C

## Popis symbolů

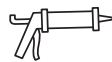

Nepoužívat silikon s obsahem kyseliny octové!



**Rozměry** (viz strana 32)

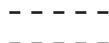

**Diagram průtoku** (viz strana 34 - 47)

## 0, 1, 2 Chráněná oblast (viz strana 33)



Transformátor



Ochranná trubka

230 V

12 V



## Příklady montáže (viz strana 34 - 47)



Střed sprchové vany



Teplá voda



Studená voda



V této oblasti je potřebné zesílení stěny.



Podomítkový uzavírací ventil



Quattro čtyřcestné přestavování



Trio Universal - Uzavírací a přepínací ventil



Nepoužitý vývod musí být utěsněn zaslepovací zátkou.



> 50 l/min

Odtokový výkon musí být vyšší než 50 l/min.



Odtok

Raindrain



**Servisní díly** (viz strana 31)



**Zvláštní příslušenství** (viz strana 31) není součástí dodávky



**Montáž viz strana 48**





## Bezpečnostné pokyny

- ⚠ Pri montáži musíte nosiť rukavice, aby ste predišli pomliaždeninám a rezným poraneniam.
- ⚠ Veľké rozdiely v tlaku medzi prípojkami studenej a teplej vody musia byť vyrovnané.



## Elektrické pripojenie

- ⚠ Inštačné a skúšobné práce musí vykonávať len autorizovaný elektrikár pri zohľadnení noriem VDE 0100, časť 701 a IEC 60364-7-701.
- ⚠ Pri elektroinštalácii je nutné dodržiavať príslušné predpisy VDE, krajiny a EVU v príslušnom platnom vydaní.
- ⚠ Celkové zásobovanie elektrickým prúdom prebieha prostredníctvom pripojenia striedavého prúdu 230 V/N/PE/50 Hz
- ⚠ Prívod musí byť chránený prúdovým chráničom (RCD/FI) pre chybový prúd s merným rozdielovým prúdom  $\leq 30$  mA.
- ⚠ Funkčnosť istenia musí byť kontrolovaná v pravidelných časových intervaloch.
- ⚠ Okolité teplota nesmie byť vyššia ako 50 °C.
- ⚠ Musí byť zabezpečené, aby bolo možné výrobok odpojiť od siete, napr. vypínačom všetkých pólov podľa smernice EN 60335-1 odstavec 24.3.

## Pokyny pre montáž

- Armatúra sa musí montovať, preplachovať a testovať podľa platných noriem. (Inštalácia podľa DIN 1717)
- Základné teleso 15947180 je možné zabudovať len zvislo!
- Základné teleso je montované podľa podmienok na stavbe podľa príkladov inštalácie vii strana 48 a 49.
  - A** Inštalácia na stenu.
  - B** Inštalácia pred stenu pomocou nastaviteľných 10 mm skrutiek.
  - C** Montáž na nosný systém.
  - D** Inštalácia na montážne platne prefabrikovanej konštrukcie alebo na hotové články.
  - E** Inštalácia priamo do steny.
- Aby sa dali pripojovacie kusy dobre zatočiť, alebo aby sa dal prestaviť montážny krúžok, upne sa iBox pomocou trubkovej tvarovky do zveráku. (viď strana 50)
- Tesniaca manžeta nesmie byť lepená za horúca.
- Pokiaľ má byť iBox utesnený za horúca, musí sa dbať na to, aby nebol poškodený.
- Všetky práce sa smú vykonávať len vtedy, keď je prístroj odpojený od elektrického napätia.
- Pre transformátor dodaný s hotovou súpravou musí byť k dispozícii podomietková krabica ( $> \varnothing 60$  mm) s prírodným vedením 230 V.
- Transformátor nesmie byť montovaný v ochrannej zóne 0, 1 alebo 2.
- Podomietková krabica je spojená prostredníctvom chráničky EN 20 so základnou súpravou.
- Vzdialenosť medzi podomietkovou krabicou a základnou súpravou smie byť maximálne 6,5 m.
- Ochranná trubka musí byť upevnená minimálne každých 500 mm a polomer ohnutia musí byť väčší ako 100 mm.
- Všetky komponenty musia zostať prístupné.
- Ak sa sprcha Raindance Rainfall používa v spojení s RainBrain, realizuje sa napájanie elektrickým napätím priamo prostredníctvom RainBrain (pozri stranu 34). Transformátor a spojovací diel dodané spolu so sprchou Raindance Rainfall potom nie sú potrebné. Preto sa nemusí napláňovať ani podomietková krabica. V tomto prípade sa však musí objednať spojovací kábel #95351000!

## Technické údaje

Prevádzkový tlak:	max. 0,6 MPa
Doporučený prevádzkový tlak: (1 MPa = 10 bar = 147 PSI)	0,2 – 0,4 MPa
Teplota teplej vody:	max. 60 °C
Doporučená teplota teplej vody:	42 °C

## Popis symbolov

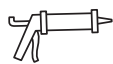

Nepoužívať silikón s obsahom kyseliny octovej!



**Rozmery** (viď strana 32)



**Diagram prietoku** (viď strana 34 - 47)

## 0, 1, 2 Ochranná oblasť (viď strana 33)



Transformátor



Ochranná rúra EN20



230 V



12 V



## Príklady montáže (viď strana 34 - 47)



Stred sprchovej vane



Teplá voda



Studená voda



V tejto oblasti je potrebné zosilnenie steny.



Podomietkový uzatvárací ventil



Quattro štvorcestné prestavenie



Trio univerzálny uzatvárací a nastavovací ventil



Nepoužitý vývod musí byť zaslepený zátkou.



Výkon odtoku musí byť vyšší ako 50 l/min.

> 50 l/min

Odtok



Raindrain



**Servisné diely** (viď strana 31)



**Zvláštne príslušenstvo** (viď strana 31) nie je súčasťou dodávky



## 安全技巧

- △ 装配时为避免挤压和切割受伤，必须戴上手套。
- △ 冷热水管间过大的压力差必须予以平衡。

## 电气连接

- △ 安装和检查工作由有资质的电气专业人员按照德国电气工程协会VDE 0100标准中第701项和国际电工委员会IEC 60364-7-701标准执行。
- △ 在进行电力安装的过程中，遵守有效的德国电工规范以及本国的电力危险防护规定。
- △ 总电源供应通过一个230V/N/PE/50HZ的交流电源接口实现。
- △ 保险装置必须是额定电流  $\leq 30$  mA的故障电流保护装置。
- △ 必须定期检查保险装置的功能。
- △ 环境温度不得超过50 C。
- △ 必须确保本产品可以从电源上断开，例如根据EN 60335-1 Abs. 24.3的规定通过一个全极开关。

## 安装提示

- 必须按照现行的规定安装，冲洗和测试产品。（按照EN 1717进行安装）
- 基体15947180必须垂直装入。
- 根据构造的实际情况安装基体，安装范例参见第48页和第 49 页。
  - A** 直接墙面安装。
  - B** 直接墙面安装，带10 mm可调节的固定柱头螺栓。
  - C** 安装在支柱上。
  - D** 安装在预制装配式房屋——装配平台或预制装配式小室。
  - E** 砖墙安装
- 为了拧入连接件或者为了调整装配圈，通过一个管件将iBox夹到台钳中。（参见第 50 页）
- 不能热粘贴密封涂层。
- 如果对iBox进行万能热粘贴，注意不要损坏。
- 所有的工作只能在没有电压的状况下进行。
- 必须为随总成件所提供的变压器规定一个具有 230V 供电线的暗装插座盒 ( $> 60$  mm)。
- 变压器不得安装在0、1或2类保护区域内。
- 该暗装插座盒通过一个 EN 20 所规定的空心管与底座组件相连。
- 暗装插座盒与底座组件之间的间距允许最大 6,5 米。
- 这个空管必须确定至少是500毫米，其弯曲半径必须大于100毫米。
- 所有组件必须保持可供使用。
- 如果飞雨花洒与一个 RainBrain 连接使用，则直接通过 RainBrain 供电（参见第 34 页）。则不需要同飞雨花洒一同供货的变压器和连接线路。因此也不必规定暗装插座盒。在这种情况下，则必须为此订购 #95351000 号连接电缆。

## 技术参数

工作压强: 最大 0,6 MPa  
 推荐工作压强: 0,2 0,4 MPa  
 (1 MPa = 10 bar = 147 PSI)  
 热水温度: 最大 60° C  
 推荐热水温度: 42° C

## 符号说明

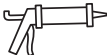
 请勿使用含有乙酸的硅！

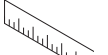
 大小 (参见第 32 页)

 流量示意图 (参见第 34 - 47 页)

**0, 1, 2** 保护区域 (参见第 33 页)

 变压器

 空管

 230 V

 12 V



安装示意 (参见第 34 - 47 页)

 中心淋浴盆

 热水

 冷水

 该区域需要一个加固边壁。

 截止阀

 Quattro 四通转换器

 通用的三通截止阀和换向阀

 Trio 插入不使用的插座。

 排水功率必须大于 50 l/min。

 > 50 l/min 排水口

 RainBrain

 备用零件 (参见第 31 页)

 选装附件 (参见第 31 页) 不在供货范围内



安装 参见第 48 页



## Указания по технике безопасности

- Во время монтажа следует надеть перчатки во избежание прищемления и порезов.
- донного клапа. Перед установкой смесителя необходимо регулировочными кранами выровнять давление холодной и горячей воды при помощи вентилей регулирующих подачу воды в квартиру.



## Электроподключение

- Установочные и проверочные работы проводятся специалистами-электриками, имеющими допуск к работе, с соблюдением VDE 0100, часть 701, и IEC 60364-7-701.
- При электромонтаже следует соблюдать соответствующие предписания Союза немецких электротехников (VDE), государственные нормы и предписания Европейского объединения исследований несчастных случаев (EVU) в действующей редакции.
- Общее электроснабжение организуется подключением к сети переменного тока 230 В и 50 Гц с нейтралью и защитным заземлением.
- Требуется организовать защиту с помощью устройства защитного отключения (выключателя дифференциального тока)
- с уставкой дифференциального тока  $\leq 30$  mA.
- Защиту подвергают регулярной проверке на предмет функционирования.
- Температура окружающей среды должна быть не более 50 °C.
- Необходимо обеспечить возможность отключения изделия от сети электропитания. Для этой цели предусматривают, например, выключатель, прерывающий ток на всех полюсах согласно EN 60335-1, раздел 24.3.

## Указания по монтажу

- Смеситель должен быть смонтирован по действующим нормам и в соответствии с настоящей инструкцией, проверен на герметичность и безупречность работы. (Установка, согласно EN 1717)
- Основная часть 15947180 может устанавливаться только вертикально!
- Корпус может монтироваться, согласно условиям строительства, примеры монтажа см. на стр. 48 и 49.
- A** варианты установки
- B** Установка на стене. Здесь с гибким распорным держателем, благодаря винтам 10.
- C** Монтаж на системе стоек.
- D** Установка на сборных монтажных плитах или сборных кабинках.
- E** монтаж в кирпичную стену
- Для завинчивания фитингов или регулировки монтажного кольца закрепите iBox с помощью куска трубы в тисках. (см. стр. 50)
- Уплотнительную манжету не разрешается приклеивать горячим способом.
- Если iBox universal необходимо приклеить горячим способом, необходимо следить за тем, чтобы не повредить его.
- Все работы разрешается выполнять только в обесточенном состоянии.
- Для трансформатора, входящего в готовый комплект, необходимо предусмотреть скрытую штепсельную розетку ( $> \varnothing 60$  мм) с подводом 230 В.
- Запрещается устанавливать трансформатор в защитной области 0, 1 или 2.
- Скрытая штепсельная розетка соединена с основным комплектом через полую трубу EN 20.
- Расстояние между скрытой штепсельной розеткой и основным комплектом должно составлять максимум 6,5 м.
- Пустотелая труба должна закрепляться по меньшей мере на протяжении всех 500 мм, и радиус поворота должен быть больше 100 мм.
- После установки убедитесь, что возможен доступ ко всем компонентам.
- Если Raindance Rainfall используется в сочетании с RainBrain, питание подается прямо с RainBrain (см. страницу 34). Блок питания и соединительный провод, входящие в комплект поставки Raindance Rainfall, тогда не нужны. Поэтому не нужно предусматривать скрытую штепсельную розетку. Однако в этом случае нужно дополнительно заказать соединительный кабель #95351000!

## Технические данные

Рабочее давление:	не более. 0,6 МПа
Рекомендуемое рабочее давление:	0,2 – 0,4 МПа
(1 МПа = 10 bar = 147 PSI)	
Температура горячей воды:	не более. 60 °C
Рекомендуемая темп. гор. воды:	42 °C

## Описание символов

Не применяйте силикон, содержащий уксусную кислоту.



**Размеры** (см. стр. 32)



**Схема потока** (см. стр. 34 - 47)

**0, 1, 2** **Защитная зона** (см. стр. 33)



трансформатор

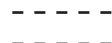

Пустая труба



230 V



12 V



**варианты установки** (см. стр. 34 - 47)



Середина душевой ванны



Теплая вода



Холодная вода



В этой области требуется укрепление стены.



Скрытый вентиль



Четырехходовой переключатель Quattro



Трехходовой запорный и переключающий вентиль Trio Universal



Ненужный выход необходимо уплотнить с помощью заглушки.



Слив должен иметь производительность более 50 л/мин.



Слив



**Комплект** (см. стр. 31)



**Специальные принадлежности** (см. стр. 31) не включено в объем поставки!





## Biztonsági utasítások

- ⚠ A szerelésnél a zúzódások és vágási sérülések elkerülése érdekében kesztyűt kell viselni.
- ⚠ A hidegvíz- és a melegvíz-csatlakozások közötti nagy nyomáskülönbséget kikell egyenlíteni!



## Elektromos csatlakozás

- ⚠ Az installációs és ellenőrző munkákat jóváhagyott elektromos szakembernek kell elvégezni, a VDE 0100 701. része és az IEC 60364-7-701, figyelembevételével mellet.
- ⚠ Az elektromos szerelés közben a mindenkor érvényes keretek között be kell tartani a megfelelő VDE, országspecifikus, és EVU előírásokat.
- ⚠ A teljes áramellátás egy 230V/N/PE/50Hz váltóáram csatlakozáson keresztül történik.
- ⚠ A biztosítást egy hibaáram-mentesítő (RCD/ FI) útján, egy 30 mA-nál kisebb hálózati váltóáram segítségével kell megvalósítani.
- ⚠ A biztosíték működését rendszeres időközönként ellenőrizni kell.
- ⚠ A környezeti hőmérséklet nem lehet magasabb 50 °C-nál.
- ⚠ Biztosítani kell, hogy a terméket az áramhálózatról le lehessen választani, pl.egy EN 60335-1 24.3 bek.-nek megfelelő mindenpólusú kapcsoló által.

## Szerelési utasítások

- A csaptelepet az érvényben lévő előírásoknak megfelelően kell felszerelni, átöblíteni és ellenőrizni. (Szerelés EN 1717 szerint)
- A 15947180 sz. alaptestet csak függőlegesen lehet beépíteni!
- Az alaptestet az építészeti adottságoknak megfelelően szereljük be. A szerelési példákat lásd a 48. és a 49. oldalon.
  - A** Szerelés közvetlenül a falra.
  - B** Távtartó szerkezetre való szerelés.
  - C** Tartórendszerre szerelés.
  - D** Készház elemre vagy előkészített elemre szerelés.
  - E** Szerelés falba süllyesztve.
- A csatlakozó közdarabok becsavarásához vagy a szerelőgyűrű beállításához -egy cső segítségével- fogjuk satuba az iBox-ot. (lásd a 50. oldalon)
- A szigetelő gumigyűrűt nem szabad forrón felragasztani.
- Ha az iBox universal-t forrón kell felragasztanunk, ügyeljünk rá, hogy a szigetelő gumigyűrű ne sérüljön meg.
- Minden munkát csak feszültségmentes állapotban szabad végezni.
- A szinkeszlethez mellékelt transzformátorhoz egy 230 V tápvezetéssel ellátott fali csatlakozó doboz (> Ø 60 mm) szükséges.
- A transzformátort nem szabad 0-ás, 1-es vagy 2-es biztonsági zónában beépíteni.
- A fali csatlakozó dobozt egy EN 20 kábelvédő csövön keresztül kell az alaptesttel összekötni.
- A fali csatlakozó doboz és az alaptest közötti távolság maximum 6,5 m lehet.
- Az üres csövet legalább 500 mm-ként rögzíteni kell és a hajlítási rádiusznak 100 mm-nél nagyobbak kell lenni.
- Minden komponensnek hozzáférhetőnek kell maradni.
- Ha a Raindance Rainfall-t egyRainBrain-el együtt helyezik be, akkor az áramellátás közvetlenül a RainBrain-en keresztül történik (lásd a 34 oldalt). A Raindance Rainfall-hoz mellékelt hálózati rész és a csatlakozóvezeték ekkor nem szükséges. Így nem is kell fali csatlakozó dobozt betervezni. Ebben az esetben azonban hozzá kell rendelni a 95351000 sz. csatlakozókábelt!

## Műszaki adatok

Üzemi nyomás: max. 0,6 MPa  
 Ajánlott üzemi nyomás: 0,2 – 0,4 MPa  
 (1 MPa = 10 bar = 147 PSI)  
 Forróvíz hőmérséklet: max. 60 °C  
 Forróvíz javasolt hőmérséklete: 42 °C

## Szimbólumok leírása

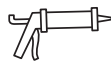

Ne használjon ecetsavtartalmú szilikon!



Méretet (lásd a 32. oldalon)



Átfolyási diagramm (lásd a 34 - 47. oldalon)

## 0, 1, 2 Biztonsági zóna (lásd a 33. oldalon)



Trafó

--- Üres cső

--- 230 V

— 12 V



## Szerelési példák (lásd a 34 - 47. oldalon)



Zuhanytálca közepe



Melegvíz



Hidegvíz



Ezen a területen a fal megerősítésére van szükség.



Falsík alatti szelep



Quattro négy-utas átalakító



Quattro

Trio univerzális záró- és váltószelep



Trio

A főlősleges kimenetet vakdugóval kell lezárni.



A lefolyó teljesítményének 50l/percnél magasabbnak kell lenni

> 50l/min



Raindrain

Lefolyó



Tartozékok (lásd a 31. oldalon)



Egyéb tartozék (lásd a 31. oldalon) a szállítási egység nem tartalmazza



Szerelés lásd a 48. oldalon



## Turvallisuusohjeet

- Asennuksessa on käytettävä käsineitä puristumien ja viiltojen aiheuttamien tapaturmien estämiseksi.
- Suuret paine-erot kylmä- ja kuumavesiliitännöiden välillä on tasattava.



## Sähköliitäntä

- Hyväksytyin sähköammattilaisen on suoritettava sähköasennus- ja tarkastustyöt VDE 0100 osa 701 ja IEC 60364-7-701 mukaisesti.
- Sähköasennuksessa on noudatettava voimassa olevia, asiaa koskevia VDE-, EVU- ja paikallisia määräyksiä.
- Koko virransyöttö tulee 230V/N/PE/50Hz vaihtovirtaliitännästä.
- Varmistus on tehtävä vikavirta-suojalaitetta (RCD/FI), jonka vikavirta-asetus on  $\leq 30$  mA, käyttäen.
- Varmistuksen toiminta on tarkistettava säännöllisesti.
- Ympäristön lämpötila ei saa olla yli 50 °C.
- On varmistettava, että tuotteen voi irrottaa sähköverkosta, esim. käyttäen standardin EN 60335-1, kohdan 24.3 mukaista kaikkinaapaista katkaisijaa.

## Asennusohjeet

- Kaluste on asennettava, huuhdeltava ja tarkastettava voimassa olevien määräysten mukaisesti. (Asennus normin EN 1717 mukaisesti)
- Peruskappaleen 15947180 voi asentaa vain pystysuoraan!
- Peruskappaleen voi asentaa rakennuksen asettamien reunaehtojen mukaisesti, katso asennusesimerkkejä sivuilla 48 ja 49.
  - A** Asennus seinään
  - B** Asennus seinään. Tässä joustavaa etäisyydenpitintä käyttäen kaksikierteisillä 10 mm ruuveilla.
  - C** Asennus kannatinjärjestelmään
  - D** Asennus valmistalojen asennuslevyihin tai valmisosiin.
  - E** Asennus suoraan seinään.
- Kiinnitä iBox putkenpätkän avulla ruuvipenkkiin, jotta saat kierrettyä liitinkappaleet sisään tai säädettyä asennusrengasta. (katso sivu 50)
- Tiivistekaulusta ei saa kuumaliimata.
- Jos iBox universal pitää liimata kuumaliimalla, varmistaudu siitä, että se ei vahingoitu.
- Kaikki työt saa suorittaa vain jännitteettömässä tilassa.
- Valmissarjassa mukana olevalle muuntajalle tulee olla käytettävissä upotettu seinäpistorasia (> Ø 60 mm), jossa on 230 V:n syöttöjohto
- Muuntajaa ei saa asentaa suoja-alueeseen 0, 1 tai 2.
- Upotettu seinäpistorasia on yhdistetty tyhjäputkella EN 20 perussarjaan
- Upotetun seinäpistorasian ja perussarjan välinen etäisyys saa olla maks. 6,5 m.
- Suojusputki on kiinnitettävä vähintään 500 mm välein ja taivutussäteen tulee olla yli 100 mm.
- Kaikkiin komponentteihin tulee päästä käsiksi.
- Jos Raindance Rainfalia käytetään yhdessä RainBrain:n kanssa, sähkö syötetään suoraan RainBrain:n kautta (katso sivu 34). Raindance Rainfallin mukana toimitettua verkkoliitintä ja liitäntäjohtoa ei siinä tapauksessa tarvita. Sen vuoksi upotettu seinäpistorasia ei ole tarpeellinen. Tässä tapauksessa on kuitenkin tilattava liitäntäkaapeli #95351000!

## Tekniset tiedot

Käyttöpaine: maks. 0,6 MPa  
 Suositeltu käyttöpain: 0,2 - 0,4 MPa  
 (1 MPa = 10 bar = 147 PSI)  
 Kuuman veden lämpötila: maks. 60 °C  
 Kuuman veden suosituslämpötila: 42 °C

## Merkin kuvaus

Älä käytä etikkahappopitoista silikonial!



**Mitat** (katso sivu 32)



**Virtausdiagrammi** (katso sivu 34 - 47)

**0, 1, 2 Suoja-alue** (katso sivu 33)



Muuntaja



Asennusputki



230 V



12 V



**Asennusesimerkkejä** (katso sivu 34 - 47)



Suihkultaan keskusta



Lämmin vesi



Kylmä vesi



Tässä kohdassa seinää on vahvistettava



Upotettava venttiili



4-tiesäätöventtiili



Trio -sulku- ja säätöventtiili



Käyttämätön lähtöliitin on suljettava sulikutulpalla.

Poisvirtaustehon on oltava enemmän kuin 50l/min.

Veden poisvirtaus



**Varaosat** (katso sivu 31)



**Erytisvaruste** (katso sivu 31) ei kuulu toimitukseen



**Säkerhetsanvisningar**

- △ Handskar ska bäras under monteringsarbetet så att man kan undvika kläm- och skärskadorna.
- △ Stora tryckskillnader mellan anslutningarna för varmt och kallt vatten måste utjämnas.

**Elektrisk anslutning**

- △ Installations- och kontrollarbeten ska utföras av behörig elektroinstallatör, enligt VDE 0100 del 701 o. IEC 60364-7-701.
- △ Vid elinstallationen ska gällande föreskrifter från VDE [branchorganisation Verband der Elektrotechnik, Elektronik und Informationstechnik e.V. Bestimmung], land- och EVU [elbolag- Elektrizitätsversorgungsunternehmen] i aktuell utgåva följas.
- △ Huvudströmförsörjningen löper över en 230V/N/PE/50Hz växelströmsanslutning.
- △ Säkringarna måste ske via en felströms-skyddsanordning (RCD/ FI)
- △ med en differensström på  $\leq 30$  mA.
- △ Säkringsanordningens funktion måste kontrolleras med jämna mellanrum.
- △ Den omgivande temperaturen får inte överstiga 50 °C.
- △ Det måste finnas möjlighet att skilja produkten från elnätet, t.ex. med en allpolig strömbrytare enligt EN 60335-1 avs. 24.3.

**Monteringsanvisningar**

- Armaturen måste installeras, genomspolas och testas enligt gällande föreskrifter. (Installation enligt EN 1717)
- Basenheten 15947180 kan bara monteras lodrätt!
- Grundkonstruktionen monteras enligt de förutsättningar som gäller på platsen, se monterings exempel på sidor 48 och 49.
  - A** Vägginstallation.
  - B** Vägginstallation. Här med flexibel avståndshållare genom skruvstift storl. 10.
  - C** Montering på stödsystem.
  - D** Installation på monteringsplattor till färdighus eller färdigsektioner.
  - E** Installation direkt i väggen.
- Sätt fast iBox i skruvvingen med hjälp av ett rör när anslutningsstycket ska skruvas in, eller monteringsringen justeras. (se sidan 50)
- Tätningsmanschetten får inte varmlimmas.
- Om iBox universal ska varmlimmas måste man vara uppmärksam på att den inte skadas.
- Samtliga arbeten får bara utföras när strömmen är avstängd.
- Det behövs en infälld dosa (> Ø 60 mm) med en 230 V kabel till transformatorn som följer med färdigsetet.
- Transformatorn får inte byggas in i skyddsområde 0, 1 eller 2.
- Den infällda dosan är förbunden med bassetet över ett tomrör EN 20.
- Avståndet mellan infälld dosa och basset får vara maximalt 6,5 m.
- Det tomma kabelröret måste fixeras minst var 500:de mm och svänggradien måste vara större än 100 mm.
- Alla komponenter måste förbli tillgängliga.
- Om Raindance Rainfall används tillsammans med en RainBrain löper strömförsörjningen direkt över RainBrain (se sidan 34). Adaptern som följer med Raindance Rainfall och anslutningskabeln behövs då inte. Därför behövs det inte heller någon infälld dosa. Anslutningskabeln #95351000 måste dock beställas extra i det här fallet!

**Tekniska data**

Driftstryck:	max. 0,6 MPa
Rek. driftstryck:	0,2 - 0,4 MPa
(1 MPa = 10 bar = 147 PSI)	
Varmvattentemperatur:	max. 60 °C
Rek. varmvattentemp.:	42 °C

**Symbolförklaring**

Använd inte silikon som innehåller ättiksyra!

**Måtten** (se sidan 32)**Flödesschema** (se sidan 34 - 47)**0, 1, 2 Skyddsområde** (se sidan 33)

Transformator

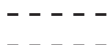

Ihålligt rör



230 V



12 V

**Monteringsexempel** (se sidan 34 - 47)

Mitten av duschkaret



Varmvatten



Kallvatten



Šioje zonoje būtinas sienos sutvirtinimas



Invändig ventil



Quattro Fyrvägsomkastare



Trio Universell avstängningsventil och omkastare



Det utlopp som inte behövs måste tätas med en blindstopp.



Avloppet måste klara mer än 50 l/min.

&gt; 50 l/min



Avlopp

Raindrain

**Reservdelar** (se sidan 31)**Specialtillbehör** (se sidan 31) medföljer ej leveransen**Montering se sidan 48**





## Saugumo technikos nurodymai

- ⚠️ Apsaugai nuo užspaudimo ir įsijovimo montavimo metu mūvėkite pirštines.
- ⚠️ Turi būti išlyginti šalto ir karšto slėgio nelygumai.



## Elektros prijungimas

- ⚠️ Instaliavimo ir tikrinimo darbus gali atlikti tik kvalifikuoti elektrikai pagal VDE 0100, 701 d. ir IEC 60364-7-701 standartų reikalavimus
- ⚠️ Montuodami elektros įrangą, laikykitės galiojančių Vokietijos elektrotechnikos asociacijos (VDE), žemės ir - energijos tiekimo įmonės reikalavimų.
- ⚠️ Bendras elektros tiekimas vyksta per 230V/N/PE/50Hz kintamos srovės prievadą
- ⚠️ Apsauginis įrenginys (RCD / FI) apsaugo nuo nebalanso srovės, kai srovių skirtumas  $\leq 30$  mA .
- ⚠️ Apsaugos funkcijos turi būti reguliariai tikrinamos.
- ⚠️ Aplinkos temperatūra negali viršyti 50 °C.
- ⚠️ Turi būti užtikrintas gaminio atjungimas nuo elektros tinklo, pavyzdžiui, daugiapolių jungikliu (EN 60335-1, 24.3 sk.)

## Montavimo instrukcija

- Maišytuvą privalo būti montuojamas ir išbandomas pagal veikiančias normas ir šią instrukciją. (Montavimas pagal EN 1717)
- Pagrindinė dalis 15947180 gali būti įstatyta tik vertikaliai!
- Pagrindą galite sumontuoti pagal vietos sąlygas, montavimo pavyzdžiai pateikti 48 ir 49 psl.
- A** Montavimas į sieną.
- B** Montavimas į sieną su specialiais reguliuojamais 10 mm varžtais.
- C** Montavimas prie laikančios sistemos.
- D** Montavimas prie namo montavimo plokščių arba elementų.
- E** Montavimas į sieną.
- Norėdami įsukti jungiamuosius elementus arba pareguliuoti montavimo žiedą, vamzdžiu įtvirtinkite iBox spaustuvoje. (žr. psl. 50)
- Sandariklio nekljuokite karštuoju būdu.
- Jei iBox universal reikia klijuoti karštuoju būdu, jokių būdu nepažeiskite jos.
- Atlikdami bet kokius darbus, būtinai atjunkite maitinimo įtampą.
- Paruoštame komplekte pateiktam transformatoriui turi būti įrengta po tinku paslėpta dėžutė (> Ø 60 mm) su 230 V prievadu.
- Transformatorius negali būti montuojamas 0, 1 arba 2 saugos zonos.
- Po tinku paslėpta dėžutė EN 20 tipo tuščiaviduriu vamzdžiu sujungta su pagrindiniu komplektu.
- Atstumas tarp po tinku paslėptos dėžutės ir pagrindinio komplekto turi būti ne didesnis nei 6,5 m.
- Tuščių vamzdį būtina tvirtinti kas 500 mm, o išlinkimo spindulys turi būti didesnis nei 100 mm.
- Visos įrenginio dalys turi būti prieinamos.
- Jei dušas „Raindance Rainfall“ naudojamas kartu su RainBrain, jis maitinamas tiesiai iš RainBrain (žr. 34 psl.). Tuo atveju kartu su dušu „Raindance Rainfall“ pateiktas maitinimo blokas ir jungiamasis kabelis nėra reikalingi. Todėl nereikia numatyti ir po tinku paslėptos dėžės. Tačiau reikia užsakyti jungiamąjį kabelį #95351000.

## Techniniai duomenys

Darbinis slėgis: ne daugiau kaip 0,6 MPa  
 Rekomenduojamas slėgis: 0,2 – 0,4 MPa  
 (1 MPa = 10 barų = 147 PSI)  
 Karšto vandens temperatūra: ne daugiau kaip 60 °C  
 Rekomenduojama karšto vandens temperatūra: 42 °C

## Simbolio aprašymas



Nenaudokite silikono, kurio sudėtyje yra acto rūgšties!



**Išmatavimai** (žr. psl. 32)



**Pralaidumo diagrama** (žr. psl. 34 - 47)

## 0, 1, 2 Saugos zona (žr. psl. 33)



Transformatorius

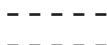

Tuščias vamzdelis



230 V



12 V



## Montavimo pavyzdžiai (žr. psl. 34 - 47)



Dušo padėklo centras



Šiltas vanduo



Šaltas vanduo



Šioje zonoje būtinas sienos sutvirtinimas



Potinkinis uždarymo vožtuvas



„Quattro“ 4-krypčių perjungimas



Užtvarinis ir perjungimo vožtuvas „Trio Universal“



Nenaudojamą išėjimą užaklinti.



Nutekėjimo našumas turi būti ne mažesnis 50 l/min



Nutekėjimas

Raindrain



## Atsarginės dalys (žr. psl. 31)



**Specialūs priedai** (žr. psl. 31) nėra pridedama







## Sigurnosne upute

- Prilikom montaže se radi sprječavanja prignječenja i posjekotina moraju nositi rukavice.
- Velika razlika u pritisku između vruće i hladne vode mora biti izbalansirana.



## Električni priključak

- Električne instalacijske i ispitne radove smiju obavljati samo certificirani električari uz uvažavanje odredaba VDE 0100 dio 701 i IEC 60364-7-701.
- Prilikom provedbe električnih instalacijskih radova treba se pridržavati odgovarajućih, trenutno važećih propisa strukovne udruge elektrotehničara (u Njemačkoj: VDE), državnih propisa te propisa lokalnog poduzeća za distribuciju električne energije.
- Cjelokupno napajanje strujom provodi se preko 230V/N/PE/50Hz priključka izmjenične struje.
- Vod se mora osigurati nadstrujnom zaštitnom sklopkom (RCD/FI) s nazivnom diferencijalnom strujom  $\leq 30$  mA.
- U redovitim vremenskim intervalima treba provjeravati ispravnost osigurača.
- Okolna temperatura ne smije prekoračiti  $50$  °C.
- Mora se omogućiti odvajanje proizvoda sa strujne mreže, npr. višepolnom sklopkom sukladno normi EN 60335-1 st. 24.3.

## Upute za montažu

- Cijevi moraju biti postavljene, isprane i testirane prema važećim normama. (Instalacija prema standardu EN 1717)
- Moguća je samo okomita ugradnja tijela 15947180!
- Tijelo se može montirati u skladu s uvjetima koji vladaju na mjestu postavljanja, primjeri montaže mogu se naći na stranicama 48 i 49.
  - A** Direktna instalacija u zid.
  - B** Direktna instalacija u zid sa 10 mm podesivim vijcima
  - C** Montaža na sustav nosača.
  - D** Instalacija na gotove montažne ploče ili gotove ćelije.
  - E** Instalacija u zid od cigle.
- Za uvrtnje priključnih elemenata ili namještanje montažnog prstena iBox treba zategnuti u stegu uz pomoć komada cijevi. (pogledaj stranicu 50)
- Manžetu za brtvljenje ne smijete lijepiti vrućim ljepilom.
- Ako iBox universal treba zalijepiti vrućim ljepilom, mora se paziti da ne dođe do oštećenja.
- Radovi bilo koje vrste smiju se obavljati samo u bežnaponskom stanju.
- Za transformator priložen u završnom setu mora se predvidjeti podžbukna utičnica ( $> \varnothing 60$  mm) s dovodnim vodom od 230 V.
- Transformator se ne smije ugrađivati u zaštitnim područjima 0, 1 ili 2.
- Podžbukna utičnica je praznom cijevi EN 20 spojena s okvirnim nosačem.
- Razmak između podžbukne utičnice i okvirnog nosača smije iznositi najviše 6,5 m.
- Prazna cijev se mora fiksirati na rastojanjima ne većim od 500 mm, a polumjer savijanja mora biti veći od 100 mm.
- Sve komponente moraju biti lako dostupne.
- Ako se Raindance Rainfall koristi u spoju s komponentom RainBrain, električno napajanje vrši se izravno preko RainBrain (vidi str. 34). U tom slučaju ispravljač i spojni kabel, koji su priloženi uz Raindance Rainfall, nisu potrebni. To znači da se ne mora predvidjeti ni podžbukna utičnica. Tada se, međutim, mora dodatno naručiti spojni kabel #95351000!

## Tehnički podaci

Najveći dopušteni tlak: tlak 0,6 MPa  
 Preporučeni tlak: 0,2 – 0,4 MPa  
 (1 MPa = 10 bar = 147 PSI)  
 Temperatura vruće vode: tlak 60 °C  
 Preporučena temperatura vruće vode: 42 °C

## Opis simbola



Nemojte koristiti silikon koji sadrži octenu kiselinu!



Mjere (pogledaj stranicu 32)



Dijagram protoka (pogledaj stranicu 34 - 47)

## 0, 1, 2 Zaštitno područje (pogledaj stranicu 33)



transformator



Prazna cijev



230 V



12 V



## Primjeri instalacija (pogledaj stranicu 34 - 47)



Sredina tuš-kada



Topla voda



Hladna voda



U ovom je području potrebno ojačanje zida.



Podžbukni ventil



Quattro četverostruki preusmjerač



Quattro

Trio Universal ventil za zatvaranje i ventil selektora



Trio

Potrebno je ostaviti zatvoren izlaz koji se ne koristi



Protok vode mora biti veći od 50 l/min.



> 50 l/min

Odvod



Raindrain



## Rezervni dijelovi (pogledaj stranicu 31)



**Posebni pribor** (pogledaj stranicu 31) Nije sadržano u isporuci!



**Güvenlik uyarıları**

- ⚠ Montaj esnasında ezilme ve kesilme gibi yaralanmaları önlemek için eldiven kullanılmalıdır.
- ⚠ Sıcak ve soğuk su bağlantıları arasında büyük basınç farklılıkları varsa, bu basınç farklılıklarının dengelenmesi gerekir.

**Elektrik bağlantısı**

- ⚠ Kurulum ve kontrol çalışmaları, VDE 0100 Bölüm 701 ve IEC 60364-7-701'i dikkate almak suretiyle, elektronik konusunda uzman yetkili bir kişi tarafından gerçekleştirilmelidir.
- ⚠ Elektrik montajı sırasında güncel sürümdeki ilgili VDE, ülke ve EVU talimatlarına uyulmalıdır.
- ⚠ Tüm güç beslemesi bir 230V/N/PE/50Hz alternatif akım bağlantısı üzerinden gerçekleşir.
- ⚠ Emniyete alma,  $\leq 30$  mA ölçüm farkı akımı olan bir hatalı akım koruma tertibatı (RCD/FI) üzerinden gerçekleştirilmelidir.
- ⚠ Emniyet altına alma işlemi düzenli aralıklarla işlev bakımından kontrol edilmelidir.
- ⚠ Çevre sıcaklığı 50 °C'nin üzerinde olmamalıdır.
- ⚠ Ürünün elektrik şebekesinden ayrılabilmesi garantiye alınmalıdır. Ya rahat erişilebilen bir priz ya da EN 60335-1 Paragraf 24.3 uyarınca tüm kutuplu bir şalter üzerinden.

**Montaj açıklamaları**

- Batarya monte edilmeli, geçerli normlardan sonra akis testi yapılmalıdır. (DIN 1717'ye göre montaj)
- Taban elemanı 15947180, sadece dikey takılabilir!
- Ana gövde yapısal koşullara uygun şekilde takılabilir, Montaj örneği Bkz. Sayfa 48 ve 49.
  - A** Duvara direkt montaj
  - B** Duvara direkt montaj. Burada, esnek mesafe tutucuları ile 10'lu sıkma vidaları kullanılarak.
  - C** Taşıyıcı sistem üzerine montaj.
  - D** Hazır ev montaj plakalarına veya hazır hücrelere kurulum.
  - E** Tuğla duvar Montajı
- Bağlantı parçalarını çevirerek takmak veya montaj halkalarının ayarını değiştirmek için iBox bir boru parçasıyla sıkıştırılmalıdır. (bakınız sayfa 50)
- Körük sıcak tutkalanmamalıdır.
- Çok amaçlı iBox'un sıcak tutkalanması gerekirse, bu parçanın zarar görmemesine dikkat edilmelidir.
- Tüm çalışmalar sadece gerilimsiz durumda yapılmalıdır.
- Setin içinden çıkan transformatör için 230 V besleme hattına sahip bir siva altı prizi ( $> \varnothing 60$  mm) öngörülmelidir.
- Transformatör koruma alanı 0, 1 veya 2'ye monte edilmemelidir.
- Siva altı prizi bir EN 20 tipi boş boruyla ana sete bağlanmıştır.
- Siva altı prizi ile ana set arasındaki mesafe maksimum 6,5 m olmalıdır.
- Boş boru en az her 500 mm'de bir sabitlenmeli ve bükme yarı çapı 100 mm'den daha yüksek olmalıdır.
- Tüm bileşenler kolay ulaşılabilir durumda kalmalıdır.
- Raindance Rainfall, bir RainBrain ile bağlantılı olarak kullanılacaksa, gerilim beslemesi doğrudan RainBrain üzerinden sağlanır (bkz. sayfa 34). Raindance Rainfall ile birlikte teslim edilen adaptör ve bağlantı kablosuna gerek yoktur. Bununla birlikte siva altı prizi de öngörülmemelidir. Bu durumda mutlaka #95351000 bağlantı kablosu sipariş edilmelidir!

**Teknik bilgiler**

İşletme basıncı:  
Tavsiye edilen işletme basıncı:  
(1 MPa = 10 bar = 147 PSI)  
Sıcak su sıcaklığı:  
Tavsiye edilen su ısıtı:

azami 0,6 MPa  
0,2 - 0,4 MPa  
azami 60 °C  
42 °C

**Simge açıklaması**

Asetik asit içeren silikon kullanmayın!

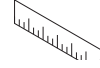

**Ölçüleri** (Bakınız sayfa 32)



**Akış diyagramı** (Bakınız sayfa 34 - 47)

**0, 1, 2 Koruma bölgesi** (Bakınız sayfa 33)

Trafo

--- Boş boru

--- 230 V

— 12 V

**Montaj Örneği** (Bakınız sayfa 34 - 47)

Duş küvetinin ortası



Sıcak su



Soğuk su



Bu alanda duvarın kalınlaştırılması gereklidir.



Siva altı valfi



Quattro dört yöllü değiştirme



Quattro

Trio üniversal kapatma ve değiştirme valfi



Trio

Kullanılmayan çıkış bir kör tapayla izole edilmelidir.



> 50 l/min

Akış kapasitesi 50 l/dak üzerinde olmalıdır.



Raindrain

Akış

**Yedek Parçalar** (Bakınız sayfa 31)

**Özel aksesuarlar** (Bakınız sayfa 31) Teslimat kapsamına dahil değildir





## Instrucțiuni de siguranță

- ⚠ La montare utilizați mănuși pentru evitarea contuziunilor și tăierii mâinilor.
- ⚠ Diferențele de presiune mari între alimentarea cu apă rece și apă caldă trebuie echilibrate.



## Conexiune electrică

- ⚠ Lucrările de instalare și de verificare trebuie efectuate de către electricieni specializați, ținând cont de VDE 0100 Partea 701 și IEC 60364-7-701.
- ⚠ La montarea instalației electrice trebuie respectate prescripțiile VDE (Verband Deutscher Elektrotechniker = Asociația Electrotehnicienilor din Germania), prescripțiile din țara respectivă și prescripțiile EVU (Elektrizitäts-Versorgungs-Unternehmen = Într
- ⚠ Alimentarea completă cu curent electric se realizează printr-un bransament de curent alternativ de 230V/N/PE/50Hz.
- ⚠ Instalația trebuie asigurată printr-un dispozitiv de protecție împotriva curentului rezidual (RCD/FI)
- ⚠ pentru curent rezidual măsurat de  $\leq 30$  mA.
- ⚠ Funcționarea siguranței trebuie verificată la intervale regulate.
- ⚠ Temperatura mediului înconjurător nu trebuie să depășească 50 °C.
- ⚠ Trebuie asigurată posibilitatea deconectării produsului de la rețea. De ex. printr-un întrerupător capabil să deconecteze toți polii conform EN 60335-1 par. 24.3.

## Instrucțiuni de montare

- Bateria trebuie montată, clătită și verificată conform normelor în vigoare. (Instalare conform EN 1717)
- Corpul de bază 15947180 poate fi instalat doar în poziție orizontală!
- Corpul de bază se poate monta în funcție de condițiile existente, ca exemplu de montare, vedeți pagina 48 și 49.
  - A** Montare pe perete.
  - B** Montare pe perete. Cu distanțieri flexibili și tije filetate de 10 mm cu diblu.
  - C** Montare pe sistem de susținere.
  - D** Instalare pe plăci de montare în case prefabricate sau în compartimente prefabricate.
  - E** Montare direct pe perete.
- Pentru înșurubarea piesei de racordare sau pentru reglarea inelului de montare, prindeți cutia iBox cu ajutorul unei piese tubulare într-o menghină. (vezi pag. 50)
- Manșeta de etanșare nu trebuie lipită la cald.
- În cazul în care cutia universală iBox trebuie lipită la cald, trebuie acordată atenție ca aceasta să nu se deterioreze.
- Toate lucrările trebuie efectuate doar când sistemul este scos de sub tensiune.
- Pentru transformatorul livrat cu setul complet trebuie prevăzută o cutie montată sub tencuială ( $> \varnothing 60$  mm) cu un cablu de alimentare de 230 V.
- Transformatorul nu poate fi montat în zonele de protecție 0, 1 sau 2.
- Cutia montată sub tencuială trebuie legată la setul de bază cu un tub gol EN 20.
- Distanța dintre cutia montată sub tencuială și setul de bază nu trebuie să fie mai mare de 6,5 m.
- Tubul gol trebuie fixat la cel puțin fiecare 500 m, iar raza de curbă a acestuia trebuie să fie peste 100 mm.
- Toate piesele trebuie să rămână accesibile.
- Dacă Raindance Rainfall se folosește împreună cu un RainBrain, alimentarea cu energie electrică are loc direct de la RainBrain (vezi pagina 34). În acest caz nu mai aveți nevoie de transformator și cablul de alimentare livrate împreună cu Raindance Rainfall. Și nu mai trebuie prevăzută nici cutia montată sub tencuială. Însă trebuie să comandați cablul de alimentare #95351000!

## Date tehnice

Presiune de funcționare: max. 0,6 MPa  
 Presiune de funcționare recomandată: 0,2 - 0,4 MPa  
 (1 MPa = 10 bar = 147 PSI)  
 Temperatura apei calde: max. 60 °C  
 Temperatura recomandată a apei calde: 42 °C

## Descrierea simbolurilor



Nu utilizați silicon cu conținut de acid acetic!



**Dimensiuni** (vezi pag. 32)



**Diagrama de debit** (vezi pag. 34 - 47)

**0, 1, 2 Domeniu de protecție** (vezi pag. 33)



Transformator



Tub gol



230 V



12 V



**Exemple de montare** (vezi pag. 34 - 47)



În mijlocul căzii de duș



Apă caldă



Apă rece



În această zonă este nevoie de întărirea peretelui.



Ventil montat sub tencuială



Quattro valvă de inversare cu patru căi



**Quattro**

Trio valvă de închidere și de inversare universală



**Trio**

Racordurile neutilizate trebuie acoperite cu dop etanș.



Capacitatea de evacuare trebuie să fie mai mare de 50 l/min.

> 50 l/min

Deversor



**Raindrain**



**Piese de schimb** (vezi pag. 31)



**Accesorii opționale** (vezi pag. 31) nu este inclus în setul livrat



**Montare vezi pag. 48**



## Υποδειξεις ασφαλείας

- ⚠ Για να αποφύγετε τραυματισμούς κατά τη συναρμολόγηση πρέπει να φοράτε γάντια.
- ⚠ Οι διαφορές της πίεσης μεταξύ της σύνδεσης κρύου και ζεστού νερού θα πρέπει να αντισταθμίζονται.



## Ηλεκτρική παροχή

- ⚠ Οι εργασίες εγκατάστασης και ελέγχου πρέπει να διενεργούνται από έναν εγκεκριμένο ηλεκτρολόγο, λαμβάνοντας υπόψη τις οδηγίες VDE 0100 Μέρος 701 και IEC 60364-7-701.
- ⚠ Στην ηλεκτρική εγκατάσταση πρέπει να τηρούνται οι αντίστοιχες προδιαγραφές της εκάστοτε ένωσης ηλεκτρολόγων, της εκάστοτε χώρας και εταιρείας ηλεκτρικού ρεύματος στην εκάστοτε έγκυρη έκδοση
- ⚠ Η συνολική τροφοδοσία ρεύματος γίνεται μέσω μίας σύνδεσης εναλλασσόμενου ρεύματος 230V/N/PE/50Hz.
- ⚠ Η ασφάλιση θα πρέπει να πραγματοποιείται μέσω διάταξης προστασίας ρεύματος διαρροής (RCD/FI) με παραμένον ρεύμα  $\leq 30$  mA.
- ⚠ Η λειτουργία της ασφάλειας πρέπει να ελέγχεται σε τακτά χρονικά διαστήματα.
- ⚠ Η θερμοκρασία περιβάλλοντος δεν επιτρέπεται να υπερβαίνει τους 50 °C
- ⚠ Το προϊόν πρέπει να μπορεί να απομονώνεται από το δίκτυο, π.χ. με έναν πολυπολικό διακόπτη κατά EN 60335-1 παρ. 24.3.

## Οδηγίες συναρμολόγησης

- Η μπαταρία πρέπει να τοποθετηθεί, να πλυθεί και να ελεγχθεί με βάση τους ισχύοντες κανόνες υδραυλικής τέχνης (Εγκατάσταση σύμφωνα με το πρότυπο EN 1717)
- Το κύριο σώμα του κουτιού 15947180 μπορεί να τοποθετηθεί μόνο σε κάθετη θέση!
- Η βασική εγκατάσταση μπορεί να τοποθετηθεί σύμφωνα με τα δεδομένα του χώρου, παραδείγματα εγκατάστασης βλ. σελίδα 48 και 49.
  - A** Επίτοιχη τοποθέτηση
  - B** Επίτοιχη εγκατάσταση. Χρησιμοποιήστε 10 άρες βίδες -καρφιά με εύκαμπτα στηρίγματα.
  - C** Συναρμολόγηση επί φέροντος συστήματος.
  - D** Εγκατάσταση σε πλάκες συναρμολόγησης προκατασκευασμένων οικιών ή προκατασκευασμένες κυψέλες.
  - E** Εγκατάσταση απευθείας στον τοίχο
- Για να βιδώσετε τεμάχια σύνδεσης ή να ρυθμίσετε την προσαρμογή ενός κολάρου, σφίξτε το iBox με ένα τεμάχιο σωλήνα στη μέγερη. (βλ. σελίδα 50)
- Η περιμετρική στεγανοποίηση δεν πρέπει να κολληθεί εν θερμώ
- Εάν το iBox universal πρέπει να κολληθεί εν θερμώ, πρέπει να προσέξετε ώστε να μην υποστεί ζημιά.
- Όλες οι εργασίες επιτρέπεται να εκτελούνται μόνο όταν δεν υπάρχει τάση.
- Για τον μετασχηματιστή που συνοδεύει το έτοιμο σετ πρέπει να προβλέπεται ένα ενδοτοιχίο κουτί πρίζας ( $> \varnothing 60$  mm) με παροχή 230 V.
- Ο μετασχηματιστής δεν επιτρέπεται να τοποθετηθεί στην περιοχή προστασίας 0, 1 ή 2.
- Το ενδοτοιχίο κουτί πρίζας συνδέεται με το βασικό σετ μέσω ενός κενού σωλήνα EN 20.
- Η απόσταση μεταξύ του ενδοτοιχίου κουτιού πρίζας και του βασικού σετ δεν πρέπει να υπερβαίνει τα 6,5 m.
- Ο κενός αγωγός καλωδίων πρέπει να στερεώνεται τουλάχιστον κάθε 500 mm και η ακτίνα κάμψης πρέπει να είναι μεγαλύτερη από 100 mm.
- Όλα τα εξαρτήματα πρέπει να παραμένουν προσβάσιμα.
- Εάν τοποθετηθεί το Raindance Rainfall μαζί με ένα RainBrain, η παροχή ρεύματος γίνεται κατευθείαν μέσω του RainBrain (βλ. σελίδα 34). Το τροφοδοτικό που παρέχεται μαζί με το Raindance Rainfall και ο συνδετήριος αγωγός δεν είναι πλέον απαραίτητα. Έτσι δεν χρειάζεται η πρόβλεψη ενδοτοιχίου κουτιού πρίζας. Στην περίπτωση αυτή όμως πρέπει να παραγγείλετε το συνδετικό καλώδιο #95351000!

## Τεχνικά Χαρακτηριστικά

Λειτουργία πίεσης: έως 0,6 MPa  
 Συνιστώμενη λειτουργία πίεσης: 0,2 - 0,4 MPa  
 (1 MPa = 10 bar = 147 PSI)  
 Θερμοκρασία ζεστού νερού: έως 60 °C  
 Συνιστώμενη θερμοκρασία ζεστού νερού: 42 °C

## Περιγραφή συμβόλων

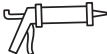
 Μην χρησιμοποιείτε σιλικόνη που περιέχει οξικό οξύ!

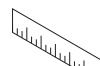

**Διαστάσεις** (βλ. σελίδα 32)

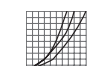

**Διάγραμμα ροής** (βλ. σελίδα 34 - 47)

**0, 1, 2** **Εύρος προστασίας** (βλ. σελίδα 33)



Τραfo (μετασχηματιστής)

--- Κενός σωλήνας

— — — 230 V

———— 12 V



**Παραδείγματα συναρμολόγησης** (βλ. σελίδα 34 - 47)



Μέσον της ντουσιέρας



Ζεστό νερό



Κρύο νερό



Σε αυτήν την περιοχή είναι απαραίτητη μία ενίσχυση του τοίχου.



Χωνευτή βαλβίδα



Quattro τετράοδος μετατροπής



Trio Universal βαλβίδα κλεισίματος και εκτροπής



Τα περιττά στόμια εξόδου πρέπει να στεγανοποιηθούν με ένα τυφλό πώμα.



Η αποχετευτική ικανότητα της βαλβίδας εκροής πρέπει να υπερβαίνει τα 1/min.



> 50 l/min  
Βαλβίδα εκροής

**Raindrain**

**Ανταλλακτικά** (βλ. σελίδα 31)

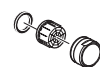

**Ειδικά αξεσουάρ** (βλ. σελίδα 31) δεν περιλαμβάνεται στον παραδοτέο εξοπλισμό





## Varnostna opozorila

- ⚠ Lors du montage, porter des gants de protection pour éviter toute blessure par écrasement ou coupure.
- ⚠ Velike razlike v tlaku med priključkom za mrzlo in priključkom za toplo vodo je potrebno izravnati.



## Električni priključek

- ⚠ Instalacijo in preizkuse mora izvesti pooblaščen elektro strokovnjak, pri čemer mora upoštevati VDE 0100 Del 701 in IEC 60364-7-701.
- ⚠ Pri električni instalaciji je treba upoštevati ustrezne VDE, nacionalne in EVU predpise v aktualno veljavni izdaji.
- ⚠ Celotna oskrba z električno energijo se izvaja preko priključka za izmenični tok 230V/N/PE/50Hz.
- ⚠ Zaščita se mora izvesti preko zaščitnega tokovnega stikala (RCD/ FI)
- ⚠ z izračunanim diferenčnim tokom  $\leq 30$  mA.
- ⚠ Delovanje zaščite je treba preverjati v rednih časovnih presledkih.
- ⚠ Temperatura okolice ne sme presegati 50 °C.
- ⚠ Zagotovljeno mora biti, da se proizvod lahko odklopi od omrežja, npr. preko vsepolegna stikala po EN 60335-1, odst. 24.3.

## Navodila za montažo

- Armatura je potrebno montirati, splakniti in testirati v skladu z veljavnimi predpisi. (Montaža po EN 1717)
- Osnovno telo 15947180 se lahko vgradi le navpično!
- Osnovno telo se lahko montira ustrezno gradbenim pogojem, montažne primere glejte na strani 48 in 49.
  - A** Montaža na steno
  - B** Montaža na steno. Tukaj z upogljivim distančnikom in 10-milimetrskimi vijaki.
  - C** Montaža na nosilnem sistemu.
  - D** Instalacija na plošče montažne hiše ali montažne celice.
  - E** Montaža direktno v steno
- Za uvitje priključnih kosov ali prestavitev montažnega obroča iBox s pomočjo kosa cevi vpiňte v primež. (Glejte stran 50.)
- Tesnilna manšeta se ne sme zlepit z vročim lepilom.
- Če se mora iBox universal vroče zlepit, je treba paziti, da se ne poškoduje.
- Vsa dela se smejo izvajati le pri odklopljeni napetosti.
- Za transformator, ki je priložen montažnemu kompletu, je treba predvideti podometno priključnico ( $> \varnothing 60$  mm) z dovodom 230 V.
- Transformatorja ne smete vgraditi v območje zaščite 0, 1 ali 2.
- Podometna priključnica je z osnovnim kompletom povezana preko prazne cevi EN 20.
- Razdalja med podometno priključnico in osnovnim kompletom sme znašati maksimalno 6,5 m.
- Prazno cev je treba fiksirati najmanj vsakih 500 mm in upogibni polmer mora biti večji od 100 mm.
- Vse komponente morajo ostati dosegljive.
- Če se prha Raindance Rainfall uporabi v povezavi z RainBrain, poteka oskrba z električnim tokom direktno preko RainBrain (glejte stran 34). S sistemom Raindance Rainfall dobavljen omrežni napajalnik in povezovalni vodnik v tem primeru nista potrebna. Tako ni treba predvideti niti podometne priključnice. Vendar pa je treba v tem primeru zraven naročiti povezovalni vodnik #95351000!

## Tehnični podatki

Delovni tlak:	maks. 0,6 MPa
Priporočeni delovni tlak:	0,2 - 0,4 MPa
(1 MPa = 10 bar = 147 PSI)	
Temperatura tople vode:	maks. 60 °C
Priporočena temperatura tople vode:	42 °C

## Opis simbola

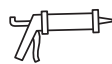

Ne smete uporabiti silikona, ki vsebuje očetno kislino!



**Mere** (glejte stran 32)



**Diagram pretoka** (glejte stran 34 - 47)

## 0, 1, 2 Zaščitno območje (glejte stran 33)



Trafo



Prazna cev



230 V



12 V



## Primeri montaže (glejte stran 34 - 47)



Sredina pršne kadi



Topla voda



Mrzla voda



V tem območju je potrebno ojačanje stene.



Podometni ventil



Quattro 4tiripotna prestavitev



Trio Universal zaporni in preklopni ventil



Izhod, ki ga ne potrebujete, zatesnite s čepom.



Odtočna kapacitetamora znašati več kot 50 l/min.

> 50 l/min



Odtok

Raindrain



**Rezervni deli** (glejte stran 31)



**Poseben pribor** (glejte stran 31) Ni vključeno



**Montaža Glejte stran 48.**



## Ohutusjuhised

- △ Kandke paigaldamisel muljumis- ja löikevigastuste vältimiseks kindaid.
- △ Kui külma ja kuuma vee ühenduste surve on väga erinev, tuleb need tasakaalustada.



## Elektriühendus

- △ Paigaldustööd ja kontroll laske viia läbi sertifitseeritud spetsialistil vastavalt VDE 0100 osa 701 ja IEC 60364-7-701 eeskirjadele.
- △ Elektriinstallatsiooni juures tuleb järgida vastavaid Saksa elektrotehnikute liidu VDE, riiklikke ja energiafirma eeskirju nende kehtivas versioonis.
- △ Kogu elektrivarustus toimub 230V/N/PE/50Hz vahelduvvooluühenduse kaudu.
- △ Kaitse peab toimuma rikkevoolu kaitseeadisega (RCD/FI) nominaal-jääkvooluga ≤ 30 mA.
- △ Kaitset tuleb regulaarselt kontrollida.
- △ Ümbritsev temperatuur ei tohi olla üle 50 °C.
- △ Toote peab saama toitevõrgust lahutada, nt kasutades standardi EN 60335-1 p. 24.3 nõuetele vastavat lülitiit.

## Paigaldamisjuhised

- Seadmestiku paigaldamine, läbipesu ja kontrollimine peab toimuma vastavalt kehtivatele normidele. (Paigaldamine vastavalt standardile EN 1717)
- Põhikorpuse 15947180 võib paigaldada ainult vertikaalselt!
- Põhikorpust on võimalik paigaldada vastavalt ehituslikele asjaoludele, näiteid paigaldamise kohta vt lk 48 ja 49.
  - A** Seinale paigaldamine.
  - B** Seinale paigaldamine. Siin reguleeritava vahehoidikuga, kasutades 10 mm tikkpolte.
  - C** Kandursüsteemile paigaldamine.
  - D** Paigaldamine valmimaja seinaplaatidele või lisamoodulitele
  - E** Paigaldamine otse seinale.
- Ühendusdetailide sissekeeramiseks ja montaažirõnga reguleerimiseks kinnitage iBox toru abil kruustangidesse. (vt lk 50)
- Tihendusmuhvi ei tohi kuumliimida.
- Kui on vaja iBox universal'i kuumliimida, tuleb jälgida, et seda ei vigastataks.
- Kõik tööd tuleb teha pingevabas olekus.
- Valmiskomplekti kuuluva trafo jaoks tuleb ette näha 230 V toitega krohvialune pesa (> Ø 60 mm).
- Trafot ei tohi paigaldada kaitsealasse 0, 1 ega 2.
- Krohvialune pesa on põhikomplektiga ühendatud toru EN 20 abil.
- Krohvialuse pesa ja põhikomplekti vaheline kaugus võib olla maks. 6,5 m.
- Torurüüž tuleb fikseerida iga 500 mm järel ja painderaadius peab olema suurem kui 100 mm.
- Juurdepääs peab olema tagatud kõikidele komponentidele.
- Kui Raindance Rainfall'i kasutatakse ühenduses RainBrain'iga, toimub vooluvarustus otse RainBrain'i kaudu (vt lk 34). Raindance Rainfall puhul tarnekomplekti kuuluvat toiteplokki ja ühendusjuhete ei ole siis vaja. Seega ei ole vaja ette näha ka krohvialust pesa. Kuid sel juhul tuleb lisaks tellida ühenduskaabel #95351000!

## Tehnilised andmed

Töörõhk  
 Soovitav töö rõhk:  
 (1 MPa = 10 baari = 147 PSI)  
 Kuuma vee temperatuur:  
 Soovitav kuuma vee temperatuur:

maks. 0,6 MPa  
 0,2 - 0,4 MPa  
 maks. 60 °C  
 42 °C

## Sümbolite kirjeldus



Ärge kasutage äädikhapet sisaldavat silikooni!



**Mõõtude** (vt lk 32)



**Läbivooludiagramm** (vt lk 34 - 47)

## 0, 1, 2 Kaitse ulatus (vt lk 33)



transformaator



Paigaldustoru



230 V



12 V



## Paigalduse näited (vt lk 34 - 47)



Dušivanni kese



Soe vesi



Külm vesi



Selles alas tuleb seinatugevdada.



peiteklapp



Quattro-liitmik



Katkestus- ja ümberlülitusklapp Trio Universal



Mittevajalik väljavool tuleb sulgeda korgiga.



Äravoolu jõudlus peab olema suurem kui 50 l/min.

> 50 l/min

Äravool



## Varuosad (vt lk 31)



**Spetsiaalne lisavarustus** (vt lk 31) ei sisaldu komplektis







**Drošības norādes**

- Montāžas laikā, lai izvairītos no saspiedumiem un iegriezumiem, nepieciešams nēsāt cimdus.
- Jāizlīdzina spiediena atšķirības starp aukstā un karstā ūdens pievadiem.



**Elektroapgādes pieslēgvietā**

- Instalācijas un pārbaudes darbus jāveic sertificētam speciālistam saskaņā ar DIN VDE 0100 701. d. un IEC 60364-7-701.
- Izveidojot elektroinstalāciju, jāņem vērā attiecīgie VDE (Vācijas elektrotehnikas savienības), valsts un energoapgādes uzņēmumu noteikumi attiecīgi spēkā esošajā redakcijā.
- Visa elektroenerģijas padeve notiek ar 230V/N/PE/50Hz pieslēgumu maiņstrāvai.
- Jānodrošina noplūdes strāvas aizsargsistēma (RCD/ FI) ar izmērīto strāvas starpību ≤ 30 mA.
- Ik pēc noteikta atstatuma jāpārbauda drošības sistēmas funkcijas.
- Apkārtējās vides temperatūra nedrīkst pārsniegt 50°C.
- Jānodrošina, ka produktu ir iespējams atvienot no tīkla: vai nu ar brīvi pieejamu kontaktdakšu, vai ar visu polu slēdzi atbilstoši EN 60335-1 saskaņā ar 24.3.punktu.

**Norādījumi montāžai**

- Jaucējkrāns jāmontē, jāskalo un jāpārbauda atbilstoši spēkā esošajām normām. (Instalācija saskaņā ar EN 1717)
- Pamatni 15947180 iespējams montēt tikai vertikāli!
- Korpusu iespējams iebūvēt atbilstoši konstrukcijas īpašībām, montāžas piemērus skat. 48. un 49. lpp.
  - A** Instalācija pie sienas.
  - B** Instalācija pie sienas. Šeit ar elastīgu starplikū un 10 mm izmēra montāžas skrūvēm.
  - C** Montāža uz balstu sistēmu.
  - D** Instalācija uz gatavām ēku montāžas platēm vai gatavām kabinetiem.
  - E** Instalācija tieši sienā.
- Lai iegrieztu savienojuma elementus vai regulētu montāžas gredzenu, ar caurules palīdzību nostipriniet iBox skrūvspilēs. (skat. 50. lpp.)
- Blīvēšanas manšeti nedrīkst salīmēt ar karstu līmi.
- Ja iBox universal paredzēts salīmēt ar karstu līmi, jāuzmanās, lai tas netiktu bojāts.
- Visus darbus drīkst veikt tikai tad, kad ir atvienots spriegums.
- Komplektā esošajam transformatoram jābūt paredzētai zemapmetuma rozetei (> Ø 60 mm) ar 230 V pievadu.
- Transformatoru nedrīkst iebūvēt 0, 1. vai 2. aizsardzības zonā.
- Zemapmeruma rozete ir savienota ar pamatkomplektu caur aizsargcauruli EN 20.
- Attālums starp zemapmetuma rozeti un pamatkomplektu drīkst būt maksimāli 6,5 m.
- Kabeļkanāls jānofiksē vismaz pēc katriem 500 mm un locīšanas rādiusam jābūt lielākam par 100 mm.
- Visiem komponentiem jābūt pieejamiem.
- Ja Raindance Rainfall tiek izmantots kopā ar RainBrain, barošana tiek veikta tieši no RainBrain (skatīt lapu 34). Raindance Rainfall komplektā esošais barošanas bloks un savienošanas vads tad vajadzīgi. Tādējādi nav jāparedz zemapmetuma rozete. Šajā gadījumā papildus jāpasūta savienošanas kabelis #95351000!

**Tehniskie dati**

Darba spiediens: maks. 0,6 MPa  
 Ieteicamais darba spiediens: 0,2 – 0,4 MPa  
 (1 MPa = 10 bar = 147 PSI)  
 Karstā ūdens temperatūra: maks. 60°C  
 Ieteicamā karstā ūdens temperatūra: 42°C

**Simbolu nozīme**

Neizmantot silikonu, kas satur etiķskābi!



**Izmērus** (skat. 32. lpp.)



**Caurplūdes diagramma** (skat. 34 - 47. lpp.)

**0, 1, 2 Aizsardzības zona** (skat. 33. lpp.)



Transformators

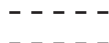

Tukša caurule



230 V



12 V



**Montāžas piemēri** (skat. 34 - 47. lpp.)



Dušas paliktna vidus



Siltais ūdens



Aukstais ūdens



Šajā zonā ir nepieciešams pastiprināt sienu.



Zemapmetuma ventilis



Četrvirzienu pārslēgs



**Quattro**

Trīsvirzienu universālais noslēgvārsts un pārslēdzējvārsts



**Trio**

Neizmantoto izteku aizbāzt ar aizbāzni.



Noteces veiktspējai jābūt vairāk nekā 50 l/min.



**Raindrain**

Notece



**Rezerves daļas** (skat. 31. lpp.)



**Speciāli aksesuāri** (skat. 31. lpp.) komplektā netiek piegādāts







## Sigurnosne napomene

- Prilikom montaže se radi sprečavanja prignječenja i posekotina moraju nositi rukavice.
- Velika razlika u pritisku između vruće i hladne vode mora biti izbalansirana.



## Električni priključak

- Instalaciju i ispitivanje smeju obavljati isključivo sertifikovani električari uz uvažavanje odredaba VDE 0100 deo 701 i IEC 60364-7-701.
- Prilikom izvođenja električnih instalacionih radova treba se pridržavati odgovarajućih, trenutno važećih propisa stručnog udruženja elektrotehničara (u Nemačkoj: VDE), državnih propisa kao i propisa lokalne elektro-distribucije.
- Celokupno napajanje strujom sprovodi se preko 230V/N/PE/50Hz priključka naizmjenične struje.
- Vod se mora osigurati nadstrujnom zaštitnom sklopkom (RCD/FI) s nazivnom diferencijalnom strujom  $\leq 30$  mA.
- Ispravnost osigurača se mora proveravati u redovnim vremenskim intervalima.
- Temperatura okoline ne sme da bude veća od 50 °C.
- Mora se obezbediti mogućnost odvajanja proizvoda sa električne mreže, npr. višepolnim prekidačem u skladu sa EN 60335-1 st. 24.3.

## Instrukcije za montažu

- Armatura mora biti postavljena, isprana i testirana prema važećim normama. (Instalacija prema standardu EN 1717)
- Moguća je samo vertikalna ugradnja tela 15947180!
- Telo može da se montira u skladu sa uslovima na mestu ugradnje, za primere montaže vidi strane 48 i 49.
  - A** Direktna instalacija na zid.
  - B** Direktna instalacija na zid s držačem odstojanja pomoću 10 mm podesivih zavrtnja.
  - C** Montaža na sistem nosača.
  - D** Instalacija na gotove montažne ploče ili gotove ćelije.
  - E** Instalacija direktno u zid.
- Za uvrtnje priključnih elemenata ili podešavanje montažnog prstena iBox treba zategnuti u stegu uz pomoć komada cevi. (vidi stranu 50)
- Zaptivna manžeta ne sme da se lepi vrućim lepkom.
- Ako iBox universal treba da se zalepi vrućim lepkom, mora se paziti da ne dođe do oštećenja.
- Radovi bilo koje vrste smeju da se sprovode samo u beznaponskom stanju.
- Za transformator koji je priložen u završnom setu mora se predvideti uzidna utičnica ( $> \varnothing 60$  mm) sa dovodom od 230 V.
- Transformator ne sme da se ugrađuje u zaštitnom području 0, 1 ili 2.
- Uzidna utičnica je šupljom cevi EN 20 spojena sa okvrim nosačem.
- Odstojanje između uzidne utičnice i okvirnog nosača sme iznositi najviše 6,5 m.
- Prazna cev se mora fiksirati najviše na svakih 500 mm, a poluprečnik savijanja mora biti veći od 100 mm.
- Sve komponente moraju biti lako dostupne.
- Ako se Raindance Rainfall koristi zajedno sa komponentom RainBrain, električno napajanje sledi direktno preko RainBrain (vidi str. 34). U tom slučaju nisu potrebni ni ispravljač ni spojni kabl, koji su priloženi uz Raindance Rainfall. Time takođe nije potrebno predvideti podžbuknu utičnicu. Međutim, u tom slučaju mora se dodatno naručiti spojni kabl #95351000!

## Tehnički podaci

Radni pritisak: maks. 0,6 MPa  
 Preporučeni radni pritisak: 0,2 - 0,4 MPa  
 (1 MPa = 10 bar = 147 PSI)  
 Temperatura vruće vode: maks. 60 °C  
 Preporučena temperatura vruće vode: 42 °C

## Opis simbola



Nemojte koristiti silikon koji sadrži sirćetnu kiselinu!



Mere (vidi stranu 32)



Dijagram protoka (vidi stranu 34 - 47)

## 0, 1, 2 Zaštitno područje (vidi stranu 33)



transformator



šuplja cev



230 V



12 V



## Primeri montaže (vidi stranu 34 - 47)



Sredina tuš-kada



Topla voda



Hladna voda



U ovoj oblasti je potrebno ojačanje zida.



Uzidni ventil



Quattro četvorstruki preusmerivač



Quattro

Trio Universal ventil za zatvaranje i preklopni ventil



Trio

Izlaz koji se ne koristi, mora se zatvoriti slepim čepom.



> 50 l/min

Kapacitet odvoda mora biti veći od 50 l/min.

Ispust



Raindrain



## Rezervni delovi (vidi stranu 31)



Poseban pribor (vidi stranu 31) Nije sadržano u isporuci





## Sikkerhetshenvisninger

- △ Bruk hansker under montasjen for å unngå klem- og kuttskader.
- △ Store trykkdifferanser mellom kaldt- og varmtvannstilkoblinger skal utlignes.



## El-tilkoblinger

- △ Installasjons- og kontrollarbeid skal utføres av en godkjent el-fagbedrift som overholder direktiv VDE 0100 del 701 og IEC 60364-7-70101.
- △ Ved el-installasjonen skal de tilsvarende gyldige VDE-, nasjonale og EVU-forskrifter overholdes.
- △ Hele strømforsyningen utføres via en 230V/NPE/59Hz vekselstrømtilkobling.
- △ Installasjonen skal sikres ved hjelp av en jordfeilbryter (RCD/FI) dimensjonert for en reststrøm på  $\leq 30$  mA.
- △ Sikringens funksjon skal sjekkes regelmessig.
- △ Omgivelsestemperaturen skal ikke være mer enn 50 °C.
- △ Det må kunne garanteres, at produktet kan skilles fra nettet, f.eks. ved hjelp av en fritt tilgjengelig kontakt eller ved hjelp av en allpolig bryter iht. EN 60335-1 ledd 24.3.

## Montagehvisninger

- Armaturen skal monteres, spyles og sjekkes iht. gyldige standarder. (Installasjon iht. EN 1717)
- Basiskabinettet 15947180 kan kun bygges inn loddrett!
- Basiselementet kan monteres iht. byggmessige forhold, se montasje-eksempel på side 48 og 49.
  - A** Installasjon på vegg
  - B** Installasjon på vegg. Her med fleksible avstandsholdere via spesialskruer.
  - C** Montasje på bæresystem.
  - D** Installasjon på ferdighus-montasjeplater eller ferdigceller.
  - E** Installasjon rett på vegg.
- For å skru inn koblinger eller for å justere monteringen, skal iBoxen settes fast i en skrustikke ved hjelp av et rør. (se side 50)
- Tetningsmansjett må aldri limes varm.
- Hvis iBoxen skal limes inn varm, skal man påse at den ikke skades.
- Alt arbeid skal kun utføres i spenningsløs tilstand.
- For den medleverte transformatoren i ferdigsettet skal det forberedes en innfelt boks (> Ø 60 mm) med 230 V strømforsyning.
- Transformatoren skal ikke monteres i sikkerhetsområde 0, 1 eller 2.
- Den innfelte boksen er koblet til grunnsettet via tomrør EN 20.
- Avstanden mellom innfelt boks og grunnsett kan være maks. 6,5 m.
- Tomrøret skal festes alle 500 mm og bøyeradius må ikke være større enn 100 mm.
- Alle komponenter skal være tilgjengelige.
- Dersom Raindance Rainfall installeres sammen med en RainBrain, skjer strømforsyningen (se side 34). Transformatoren som følger med Raindance Rainfall og tilkoblingsledningen er da ikke nødvendig. Det trengs da heller ingen innfelt boks. I så fall må det likevel bestilles tilkoblingsledning #95351000.

## Tekniske data

Driftstrykk	maks. 0,6 MPa
Anbefalt driftstrykk:	0,2 - 0,4 MPa
(1 MPa = 10 bar = 147 PSI)	
Varmtvannstemperatur	maks. 60 °C
Anbefalt temperatur for varmt vann	42 °C

## Symbolbeskrivelse

Ikke bruk silikon som inneholder eddiksyre!

**Mål** (se side 32)

**Gjennomstrømningsdiagram** (se side 34 - 47)

**0, 1, 2 Beskyttelsessone** (se side 33)

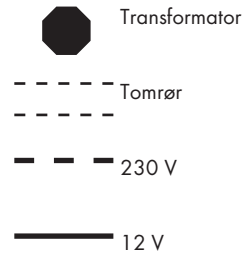

**Montasje-eksempel** (se side 34 - 47)

**X** Midten på dusjkar

Varmtvann

Kaldtvann

I dette området skal veggen forsterkes.

Innfelt ventil

Quattro fire-veis omstilling

Trio universal stenge- og omstillingsventil

Utgangen som ikke brukes kan tettes med en blindplugg.

Avløp ytelse skal være mer enn 50 l/min.

Avløp

**Raindrain**



**Serviceledere** (se side 31)



**Ekstratilbehør** (se side 31) ikke med i leveransen



**Montasje se side 48**



## Указания за безопасност

- При монтажа трябва да се носят ръкавици, за да се избегнат наранявания поради притискане или порязване.
- Големите разлики в налягането между изводите за студената и топлата вода трябва да се изравняват.



## Свързване към електричеството

- Дейностите по инсталацията и инспекцията следва да бъдат изпълнявани от оторизиран електротехник при спазване на VDE 0100 Част 701 и IEC 60364-7-701.
- При електроинсталацията трябва да се спазват съответните разпоредби на VDE (Съюз на електротехниците в Германия), на страната и на EVU (Съюз на електроснабдителните предприятия) в съответно валидната им редакция.
- Цялостното захранване с ток се извършва с извод за променлив ток 230V/N/PE/50Hz.
- Защитата трябва да се осъществи с предпазен шалтер за остатъчен ток (RCD/ FI) с параметриран диференциален ток  $\leq 30$  mA.
- Функцията на защитата трябва да се проверява на редовни интервали.
- Околната температура не бива да бъде по-висока от 50 °C.
- Трябва да се гарантира, че продуктът може да бъде отделен от мрежата напр. посредством прекъсвач на всички полюси по EN 60335-1 абз. 24.3.

## Указания за монтаж

- Арматурата трябва да се монтира, промие и провери в съответствие с валидните норми. (Инсталация по EN 1717)
- Основното тяло 15947180 може да се монтира само отвесно!
- Основното тяло може да се закрепи на стената в съответствие с конструктивните дадености, примери за монтаж на стр. 48 и 49.
  - A** Инсталация на стената.
  - B** Инсталация на стената. Тук с гъвкава разпънка с помощта на комбинирани болтове 10.
  - C** Монтаж на трегерната система.
  - D** Инсталация на монтажни плочи на сглобяеми сгради или готови клетки.
  - E** Инсталация директно в стената.
- За да завинтите присъединителните елементи или да регулирате монтажния пръстен, затегнете iBox с помощта на тръбен елемент в менюге. (вижте стр. 50)
- Уплътнителният маншет не трябва да се лепи по топъл начин.
- Ако iBox universal трябва да бъде залепена по топъл начин, внимавайте да не я повредите.
- Извършването на всички дейности е позволено само в състояние без напрежение.
- За доставения заедно с готовия набор трансформатор трябва да се предвиди разпределителна кутия ( $> \varnothing 60$  mm) със захранващ кабел 230 V.
- Трансформаторът не бива да бъде монтиран в диапазон на защита 0, 1 или 2.
- Разпределителната кутия се свързва с готовия набор с помощта на канал за полагане на кабели EN 20.
- Разстоянието между разпределителната кутия и основния набор не бива да бъде повече от 6,5 м.
- Тръбата за полагане на кабели трябва да се фиксира минимум на всеки 500 mm и радиусът на огъване трябва да бъде по-голям от 100.
- Всички компоненти трябва да останат достъпни.
- Ако Raindance Rainfall се използва във връзка с RainBrain, захранването с ток се извършва директно през RainBrain (вижте стр. 34). Тогава доставеният при Raindance Rainfall блок за захранване от мрежата и свързващият кабел не са необходими. Така не трябва да се предвижда разпределителна кутия. В такъв случай във всеки случай трябва да бъде поръчан захранващият кабел #95351000!

## Технически данни

Работно налягане:	макс. 0,6 МПа
Препоръчително работно налягане:	0,2 – 0,4 МПа
(1 МПа = 10 bar = 147 PSI)	
Температура на горещата вода:	макс. 60 °C
Препоръчителна температура на горещата вода:	42 °C

## Описание на символите



Не използвайте силикон, съдържащ оцветна киселина!



Размери (вижте стр. 32)



Диаграма на потока (вижте стр. 34 - 47)

## 0, 1, 2 Диапазон на защита (вижте стр. 33)



Трансформатор

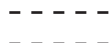

Тръба за полагане на кабели

230 V

12 V



## Примери за монтаж (вижте стр. 34 - 47)



Среда на коритото на душ-кабината



Топла вода



Студена вода



В тази област е необходимо подсилване на стената.



Клапан за мазилка



Четирипътно превключване Quattro



Спирателен и превключващ клапан Trio Universal



Излишният извод може да се уплътни с глуха пробка.



Мощността на изтичане трябва да бъде повече от 50 л/мин.

> 50 l/min

Отвеждане



## Сервизни части (вижте стр. 31)



Специални принадлежности (вижте стр. 31) не се съдържа в обема на доставка





## Udhëzime sigurie

- ⚠ Për të evituar lëndimet e pickimeve ose të prerjeve gjatë procesit të montimit duhet që të vishni doreza.
- ⚠ Ndryshimet e mëdha të presionit mes lidhjeve të ujit të ftohtë dhe atij të ngrohtë duhen ekuilibruar.



## Lidhja me rrjetin elektrik

- ⚠ Punimet e instalimit dhe të kontrollit duhet të realizohen nga një elektricist i autorizuar duke marrë parasysh VDE 0100 Pjesa 701 dhe standardin IEC 60364-7-701.
- ⚠ Gjatë instalimit elektrik duhen respektuar normat përkatëse të VDE-së, të shtetit dhe të EVU-së në verzionin e tyre aktual
- ⚠ I gjithë ushqimi me energji elektrike realizohet përmes një lidhjeje me rrymë alternative 230V/N/PE/50Hz.
- ⚠ Sigurimi duhet të kryhet nëpërmjet një pajisjeje mbrojtëse kundër rrjedhjes së rrymës (RCD/ FI) me një vlerësim të rrymës diferenciale  $\leq 30\text{mA}$ .
- ⚠ Sigurimi duhet të kontrollohet në hapësira të rregullta kohore për funksionimin e tij.
- ⚠ Temperatura e ambientit nuk duhet të jetë më e lartë se  $50\text{ }^\circ\text{C}$ .
- ⚠ Duhet të garantohet që produkti mund të shkëputet nga rrjeti p.sh përmes një çelësi shumë polar EN 60335-1 Abs. 24.3..

## Udhëzime për montimin

- Armatura duhet montuar, shpërlarë dhe kontrolluar në bazë të normave të vlefshme. (Instalimi sipas normave EN 1717)
- Skeleti 15947180 mund të montohet vetëm vertikalisht!
- Trupi bazë mund të montohet duke iu përshtatur kushteve ndërtimore. Shembuj të montimit gjinden në faqet 48 dhe 49.
  - A** Instalimi në mur.
  - B** Instalimi në mur. Këtu me distancues të lakueshëm përmes vidhave lidhëse 10-she.
  - C** Montimi në sistemin mbajtës.
  - D** Instalimi në pllaka montimi parafabrikate.
  - E** Instalimi direkt në mur.
- Për të monutuar pjesët lidhëse përmes rrotullimit ose për të ndërruar pozicionin e unazës së montazhit duhet lidhur iBox-i me anë të një pjese të tubit në morsë. (shih faqen 50)
- Mansheta izoluese nuk duhet ngjitur me ngjites të nxehtë.
- Nëse iBox universal ngjitet me ngjites të nxehtë, atëherë duhet pasur kujdes që të mos dëmtohet.
- Të gjitha punët duhet të bëhen vetëm në një gjendje pa ushqim me tension.
- Në setin e gatshëm të aksesorëve që do të merrni bashkë me transformatorin duhet të parashihet edhe një kuti shpërndarëse, e brendshme ( $> \varnothing 60\text{ mm}$ ) 230 V me një kablo 230 V.
- Transformatori nuk duhet të montohet në zonën mbrojtëse 0, 1 ose 2.
- Kjo kuti, e brendshme shpërndarëse është e lidhur me setin bazë me anë të një tubi bosh EN 20.
- Distanca midis kutisë së brendshme shpërndarëse dhe setit bazë duhet të jetë maksimalisht 6,5 m.
- Tubi i shtrimit duhet të jetë i fiksuar të paktën çdo 500mm dhe rrezja e harkimit duhet të jetë më e madhe se 100mm.
- Të gjithë komponentët duhet të jenë të arritshëm.
- Nëse Raindance Rainfall përdoret në lidhëshmëri me RainBrain, pason furnizimi me rrymë elektrike drejtpërdrejt përmes RainBrain (shiko faqën 34). Atëherë transformatori dhe kabloja ndërlidhëse, të cilat janë dërguar së bashku me Raindance Rainfall, nuk janë të nevojshëm. Kështu që nuk duhet të parashihet asnjë kuti e brendshme shpërndarëse e rrymës. Por, në këtë rast duhet të porositet një kablo ndërlidhëse #95351000!

## Të dhëna teknike

Presioni gjatë punës  
 Presioni i rekomanduar:  
 (1 MPa = 10 bar = 147 PSI)  
 Temperatura e ujit të ngrohtë  
 Temperatura e rekomanduar e ujit të ngrohtë:

maks. 0,6 MPa  
 0,2 – 0,4 MPa  
 maks.  $60\text{ }^\circ\text{C}$   
 $42\text{ }^\circ\text{C}$

## Përshkrimi i simbolit



Mos përdorni silikon që në përbërje ka acid acetik.



**Përmasat** (shih faqen 32)



**Diagrami i qarkullimit** (shih faqen 34 - 47)

## 0, 1, 2 Zona e mbrojtjes. (shih faqen 33)



Trafo

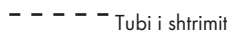

Tubi i shtrimit



230 V



12 V



## Shembuj të montimit (shih faqen 34 - 47)



Mesi i vaskës së dushit



Uji i ngrohtë



Uji i ftohtë



Në këtë zonë është i nevojshëm një përforsim i murit.



Ventili i suvajës



Valvul devijuese Quattro me katër drejtime



Quattro

Valvul universale Trio për bllokim dhe devijim



Trio

Dalja që nuk nevojitet duhet izoluar me tapë qorre.



> 50 l/min

Kapaciteti i shkarkimit duhet të jetë më shumë se 50 l/ minutë.



Raindrain

Shkarkimi



## Pjesët e servisit (shih faqen 31)



**Pajisje të posaçme** (shih faqen 31) nuk përfshihet në vëllimin e furnizimit



## ⚠️ نبيهات الأمان

- ⚠️ يجب إرتداء قفازات اليد أثناء التركيب لتجنب حدوث أخطار الإنحشار أو الجروح.
- ⚠️ يجب أن يكون تيار الماء الساخن والماء البارد متعادلين في الضغط.

## ⚠️ توصيلة كهربائية

- ⚠️ يتولى فني كهرباء متخصص ومخول إجراء الأعمال التركيبية والتجريبية مع مراعاة المواصفة IEC 60364-7-701 والجزء DIN VDE 0100.
- ⚠️ يجب الإلتزام بالقواعد السارية كل على حده عند عمل التركيبات الكهربائية، وذلك بالنظر إلى قواعد إتحاد الصناعات الإلكترونية (VDE)، وقواعد الدولة، وقواعد الإتحاد الأوروبي لفحص وتحليل الحوادث (EVU).
- ⚠️ يتم الإمداد بالكهرباء عن طريق وصلة تيار متردد 230 فولت/نيون/باسكال/50 هيرتز.
- ⚠️ يتم التأمين من خلال تجهيزه حماية ضد اختلاف التيار (RCD/ FI) عند اختلاف التيار لأقل من أو يساوي 30 مللي أمبير.
- ⚠️ يلزم فحص نظام التأمين على فترات منتظمة من حيث سلامة أدائه الوظيفي.
- ⚠️ لا يسمح بأن تتخطى درجة الحرارة المحيطة معدل 50 درجة مئوية.
- ⚠️ يلزم ضمان إمكانية فصل المنتج عن الشبكة، على سبيل المثال من خلال مفتاح متعدد الأقطاب طبقاً لمواصفات EN 60335-1 الفقرة 24.3.

## تعليمات التركيب

- يجب تركيب الوصلة واستخدامها واختبارها وفقاً للمعايير المعمول بها. التركيب وفقاً للمواصفة EN 1717
- يلزم القيام بجميع الأعمال فقط في حالة فقط في حالة عدم وجود اتصال كهربائي على الإطلاق.
- لا يمكن تركيب الجسم الرئيسي 15947180 إلا بصورة رأسية فحسب!
- يمكن تركيب الجسم الرئيسي للوحدة وفقاً لظروف البناء، انظر أمثلة التركيب صفحتي 48 و 49.
- A التركيب على حائط مباشر
- B التركيب على الحائط المباشر بجوابط تركيب قابلة للضغط طولها 10 مم.
- C التركيب على نظام حمالات.
- D التركيب على لوحات التركيب للمنازل الجاهزة البناء أو على الخلايا الجاهزة.
- E التركيب على حائط من الطوب
- من أجل تركيب وصلات التغذية أو ضبط حلقة التركيب، يجب تثبيت وحدة "iBox" (صندوق التركيب) في الملزمة باستخدام أنبوبة. (راجع صفحة 50)
- لا يسمح بلصق الكم المانع للتسرب على الساخن.
- في حالة لصق وحدة "iBox universal" على الساخن، يجب الانتباه إلى عدم إحداث أي ضرر بها.
- يلزم القيام بجميع الأعمال فقط في حالة فقط في حالة عدم وجود اتصال كهربائي على الإطلاق.
- بالنسبة للمحول المرفق بالطقم الجاهز يجب تزويد مقبس داخل الحائط (بقطر أكبر من 60 مم) بوحدة إمداد 230 فولت.
- لا يجوز تركيب المحول الكهربائي في نطاقي الحماية 1 و 2.
- يتصل المقبس داخل الحائط بالطقم الأساسي عن طريق ماسورة فارغة مطابقة للمواصفة EN 20.
- يجب ألا تتجاوز المسافة بين المقبس داخل الحائط والطقم الأساسي 6,5 متر.
- يجب تثبيت الأنبوب الفارغ على الأقل كل 500 مم كما يجب أن يكون نصف قطر الثني أكبر من 100 مم.
- يجب وضع جميع المكونات في مكان يسهل الوصول إليه.
- في حالة توصيل Raindance الموجود في Reinfall بـ RainBrain فسيتم المد بالكهرباء مباشرة عبر RainBrain (انظر صفحة 34) في هذه الحالة سوف يكون ليس هناك حاجة للموصل الكهربائي وسلك التوصيل المرفقين بـ Raindance Rainfall. مما يعني أنه ليس هناك حاجة للتخطيط لتركيب مقبس داخل الحائط. في هذه الحالة يجب في جميع الأحوال أيضاً طلب كابل التوصيل #95351000.

## المواصفات الفنية

- ضغط التشغيل:
- ضغط التشغيل الموصى به:
- (1 ميجاباسكال = 10 بار = 147 PSI)
- درجة حرارة الماء الساخن:
- درجة الحرارة الموصى بها للماء الساخن:

## وصف الرمز

هام! لا تستخدم السليكون الذي يحتوي على أمضاض!

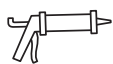

أبعاد (راجع صفحة 32)



رسم للصرف (راجع صفحة 47 - 34)



منطقة حماية (راجع صفحة 33)

0, 1, 2

محول



ماسورة فارغة



230 V



12 V



مثال على التركيب (راجع صفحة 47 - 34)



بانينو مزود بدش في المنتصف



ماء دافئ



ماء بارد



يلزم هذا في النطاق وجود تقوية للحائط.



صمام التدفق



تغيير مسار رباعي كواترو



Quattro

صمام حجز وتغيير تريبو يونيفرسال



Trio

قم بسد المنفذ غير المستخدم.



يجب أن تكون قدرة الصرف أكبر من 50 لتر/دقيقة



> 50 l/min

تصريف



Raindrain

قطع الغيار (راجع صفحة 31)



الحد الأقصى 0,6 ميجاباسكال  
0,2 - 0,4 ميجاباسكال

الحد الأقصى 60°C  
42°C

ملحقات خاصة (راجع صفحة 31) غير مدرج مع المحتويات المسلمة



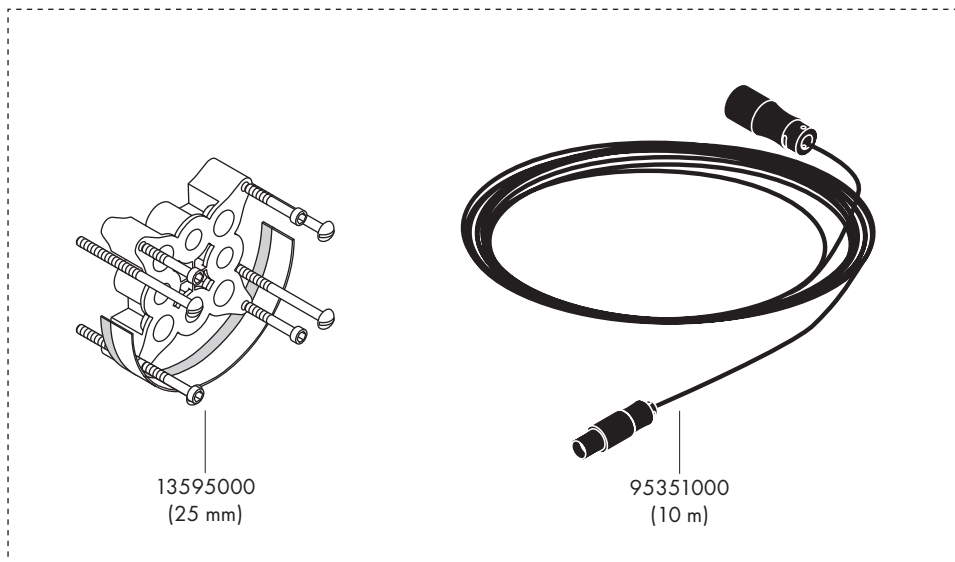
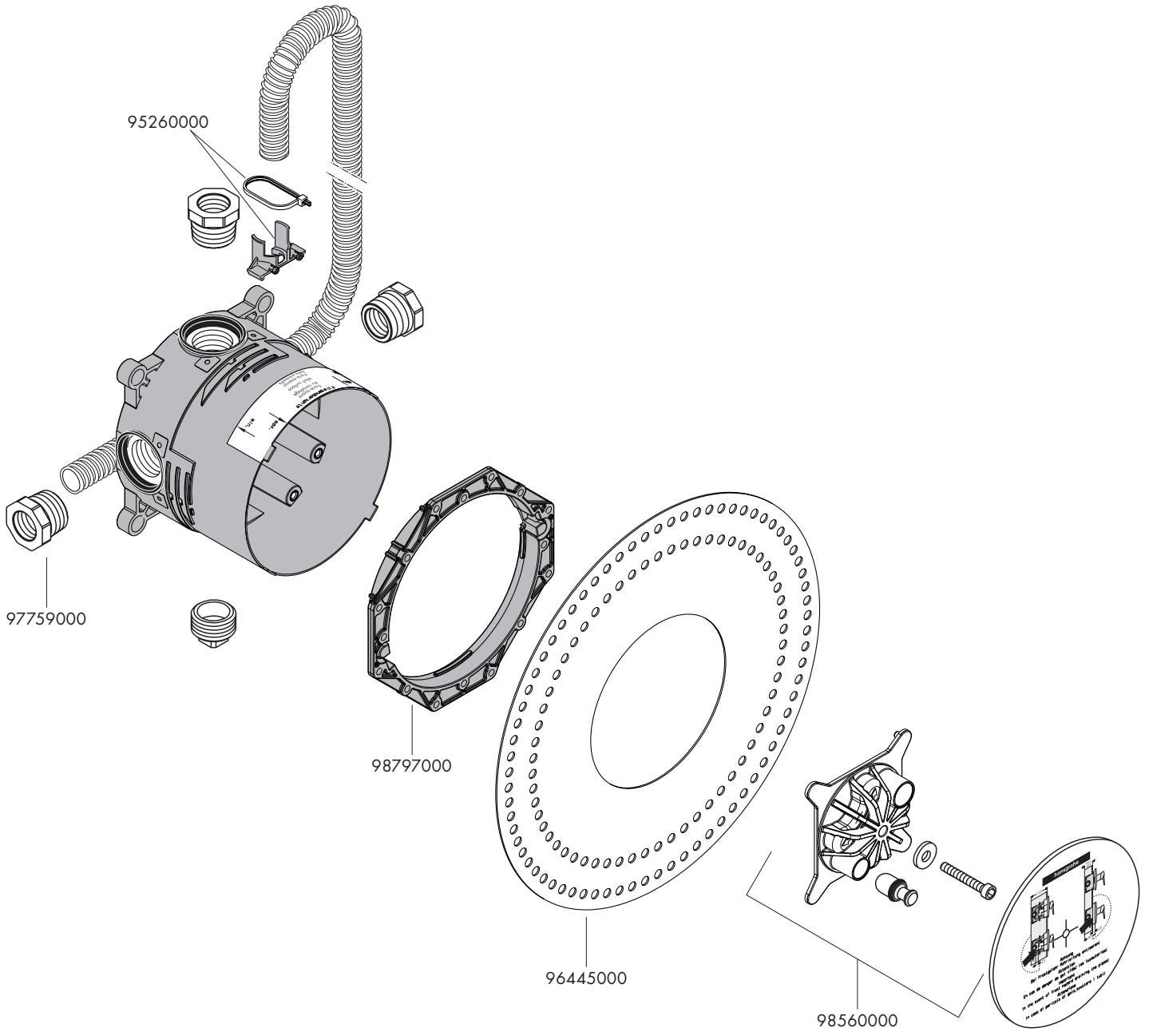

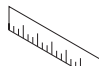

**Raindance Rainfall 15947180**

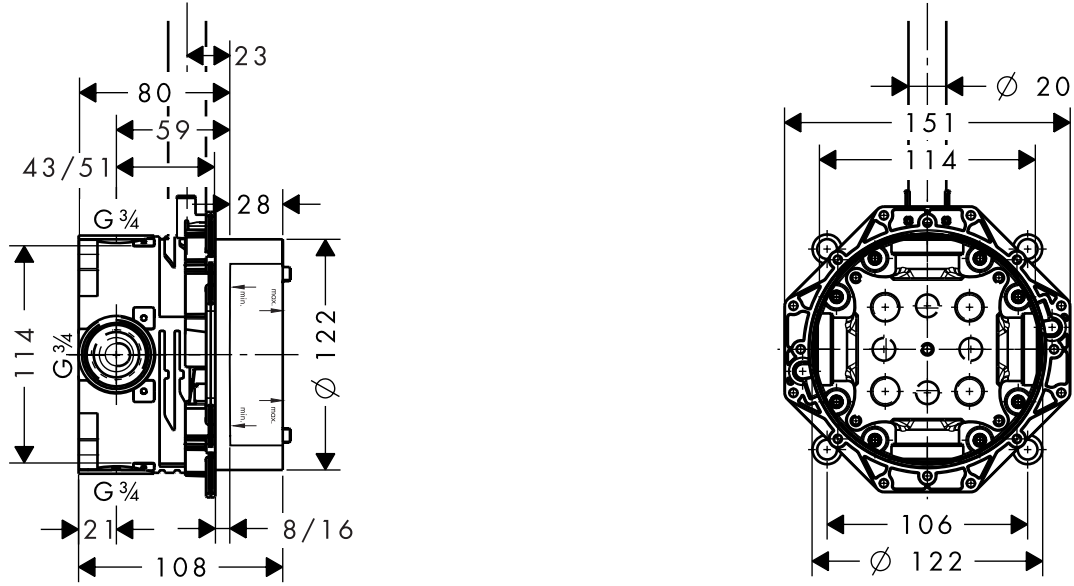

**Raindance Rainfall 28410000**

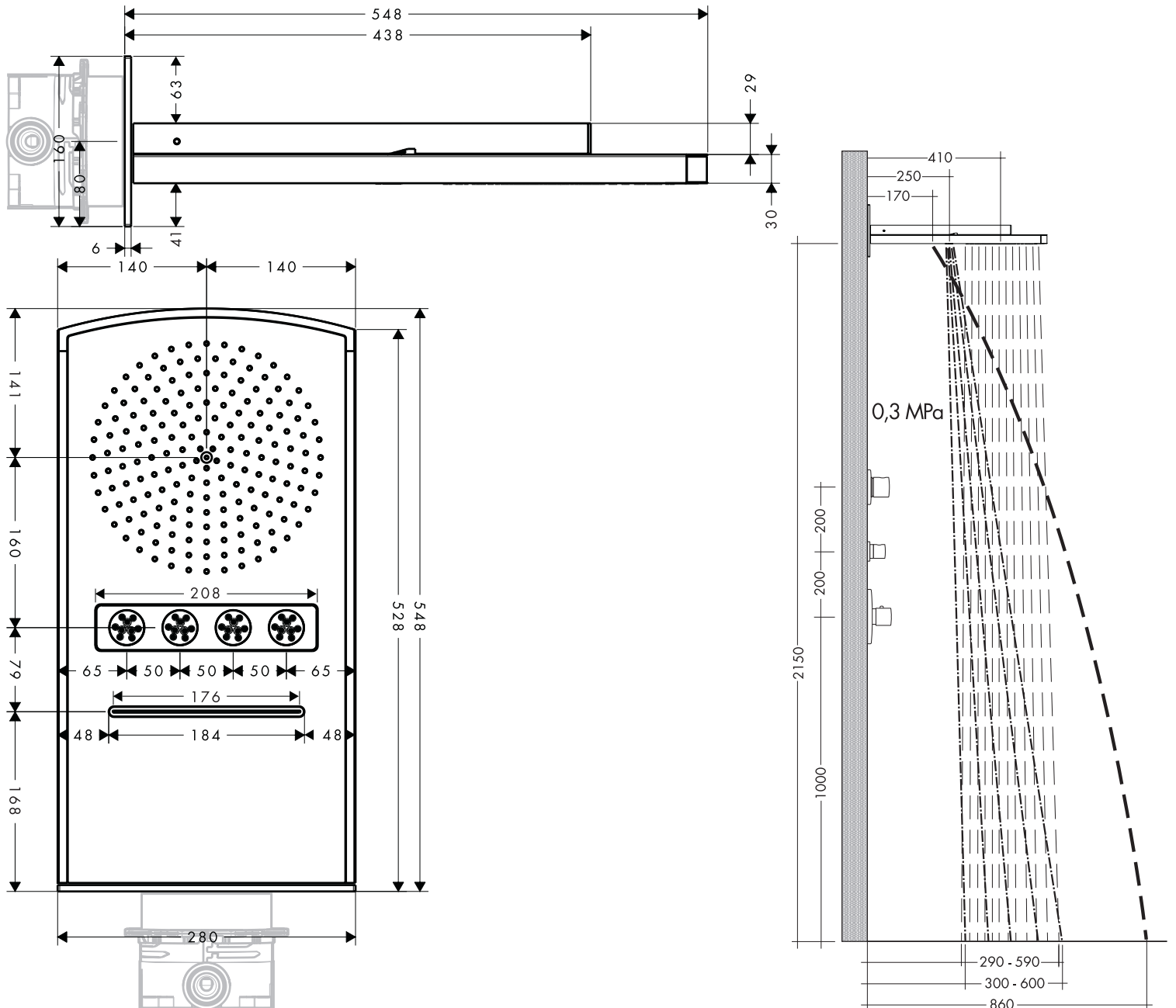



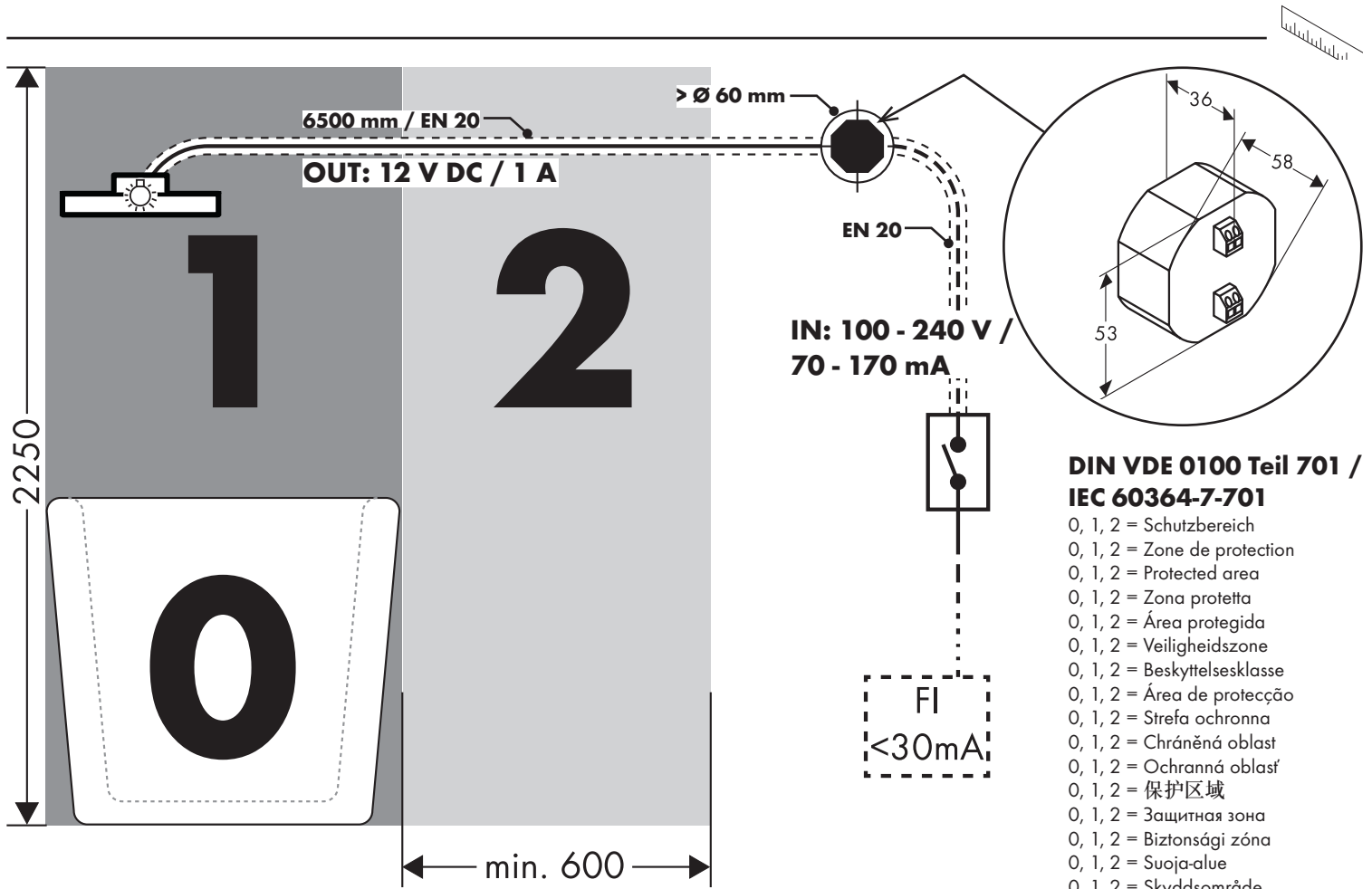

**DIN VDE 0100 Teil 701 / IEC 60364-7-701**

- 0, 1, 2 = Schutzbereich
- 0, 1, 2 = Zone de protection
- 0, 1, 2 = Protected area
- 0, 1, 2 = Zona protetta
- 0, 1, 2 = Área protegida
- 0, 1, 2 = Veiligheidszone
- 0, 1, 2 = Beskyttelsesklasse
- 0, 1, 2 = Área de protecção
- 0, 1, 2 = Strefa ochronna
- 0, 1, 2 = Chráněná oblast
- 0, 1, 2 = Ochranná oblast
- 0, 1, 2 = 保护区
- 0, 1, 2 = Защитная зона
- 0, 1, 2 = Biztonsági zóna
- 0, 1, 2 = Suoja-alue
- 0, 1, 2 = Skyddsområde
- 0, 1, 2 = Saugos zona
- 0, 1, 2 = Zaštitno područje
- 0, 1, 2 = Koruma bölgesi
- 0, 1, 2 = Domeniu de protecție
- 0, 1, 2 = Εύρος προστασίας
- 0, 1, 2 = Zaščitno območje
- 0, 1, 2 = Kaitse ulatus
- 0, 1, 2 = Aizsardzības zona
- 0, 1, 2 = Zaštitno područje
- 0, 1, 2 = Beskyttelsessone
- 0, 1, 2 = Диапазон на защита
- 0, 1, 2 = Zona e mbrojtjes.
- 0, 1, 2 = منطقة حماية

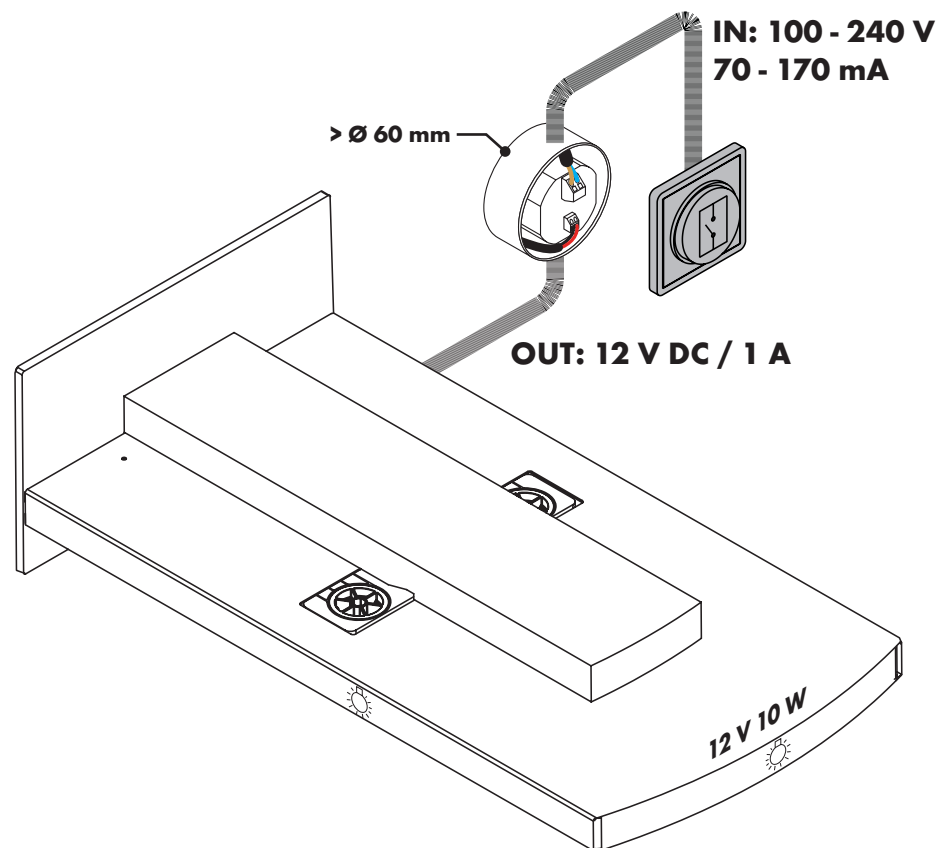



**Raindance Rainfall**