

DE / Gebrauchsanleitung / Montageanleitung	02
FR / Mode d'emploi / Instructions de montage	02
EN / Instructions for use / assembly instructions	03
IT / Istruzioni per l'uso / Istruzioni per Installazione	03
ES / Modo de empleo / Instrucciones de montaje	04
NL / Gebruiksaanwijzing / Handleiding	04
DK / Brugsanvisning / Monteringsvejledning	05
PT / Instruções para uso / Manual de Instalação	05
PL / Instrukcja obsługi / Instrukcja montażu	06
CS / Návod k použití / Montážní návod	06
SK / Návod na použitie / Montážny návod	07
ZH / 用户手册 / 组装说明	07
RU / Руководство пользователя / Инструкция по монтажу	08
HU / Használati útmutató / Szerelési útmutató	08
FI / Käyttöohje / Asennusohje	09
SV / Bruksanvisning / Monteringsanvisning	09
LT / Vartotojo instrukcija / Montavimo instrukcijos	10
HR / Upute za uporabu / Uputstva za instalaciju	10
TR / Kullanım kılavuzu / Montaj kılavuzu	11
RO / Manual de utilizare / Instrucțiuni de montare	11
EL / Οδηγίες χρήσης / Οδηγία συναρμολόγησης	12
SL / Navodilo za uporabo / Navodila za montažo	12
ET / Kasutusjuhend / Paigaldusjuhend	13
LV / Lietošanas pamācība / Montāžas instrukcija	13
SR / Uputstvo za upotrebu / Uputstvo za montažu	14
NO / Bruksanvisning / Montasjeveiledning	14
BG / Инструкция за употреба / Ръководство за монтаж	15
SQ / Udhëzuesi i përdorimit / Udhëzime rreth montimit	15
AR / دليل الاستخدام / تعليمات التجميع	16

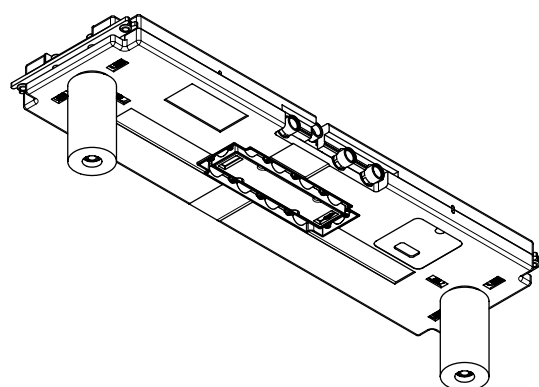

AXOR ShowerHeaven 1200 4jet  
1092218X

**⚠ SICHERHEITSHINWEISE**

⚠ Bei der Montage müssen zur Vermeidung von Quetsch- und Schnittverletzungen Handschuhe getragen werden.

**⚠ ELEKTROANSCHLUSS**

- ⚠ Die Installations- und Prüfungsarbeiten sind von einer zugelassenen Elektrofachkraft, unter Berücksichtigung von VDE 0100 Teil 701 u. IEC 60364-7-701, auszuführen.
- ⚠ Bei der Elektroinstallation sind die entsprechenden VDE-, Landes- und EVU-Vorschriften in der jeweils gültigen Fassung einzuhalten.
- ⚠ Die gesamte Stromversorgung erfolgt über einen 100-240V/1N/50-60Hz Wechselstromanschluss.
- ⚠ Die Absicherung muss über eine Fehlerstrom-Schutzeinrichtung (RCD/FI) mit einem Bemessungsdifferenzstrom  $\leq 30$  mA erfolgen.
- ⚠ Die Absicherung muss in regelmäßigen Abständen auf ihre Funktion überprüft werden.
- ⚠ Das Produkt muss an einen bauseits vorhandenen Potentialausgleich (PA) 4 mm<sup>2</sup> angeschlossen werden.
- ⚠ Die Umgebungstemperatur darf nicht größer als 45 °C sein.
- ⚠ Es muss gewährleistet sein dass das Produkt vom Netz getrennt werden kann. Entweder durch einen frei zugänglichen Stecker oder durch einen allpoligen Schalter nach EN 60335-1 Abs. 24.3.

**MONTAGEHINWEISE**

- / Die in den Ländern jeweils gültigen Installationsrichtlinien sind einzuhalten.
- / Bei der Montage des Produktes durch qualifiziertes Fachpersonal ist darauf zu achten, dass die Befestigungsfläche im gesamten Bereich der Befestigung plan ist (keine vorstehenden Fugen oder Fliesenversatz), der Wandaufbau für eine Montage des Produktes geeignet ist und keine Schwachstellen aufweist.
- / Sämtliche Arbeiten dürfen nur im spannungsfreien Zustand vorgenommen werden.
- / Für die Montage darf nur normgerechtes Material verwendet werden.
- / Alle Komponenten müssen zugänglich bleiben.
- / Das Netzteil darf nicht in Schutzbereich 0, 1 oder 2 eingebaut werden.
- / Die Unterputzdose darf nur in trockenen Innenräumen installiert werden.
- / Die Unterputzdose ist nur mit Werkzeug zugänglich.
- / Die Distanz zwischen Unterputzdose und Grundset darf maximal 6,5 m betragen.
- / Das Leerrohr muss mindestens alle 500 mm fixiert werden und der Biegeradius muss größer als 100 mm sein.

**SYMBOLERKLÄRUNG**

 Kein essigsäurehaltiges Silikon verwenden!

 INSTALLATIONSBEISPIEL (siehe Seite 18)

 MASSE (siehe Seite 17)

0, 1, 2 SCHUTZBEREICH (siehe Seite 17)

 Netzteil

 Leerrohr

 240 V

 24 V

 Potentialausgleich

 SERVICETEILE (siehe Seite 22)

MONTAGE (siehe Seite 20) 

**⚠ CONSIGNES DE SÉCURITÉ**

⚠ Lors du montage, porter des gants de protection pour éviter toute blessure par écrasement ou coupure.

**⚠ RACCORD ÉLECTRIQUE**

- ⚠ Les travaux d'installation et de contrôle doivent être effectués par un électricien agréé en conformité avec les dispositions des normes VDE 0100 partie 701 et CEI 60364-7-701.
- ⚠ Respecter les consignes VDE, nationale et EVU correspondantes, dans leur version en vigueur.
- ⚠ L'ensemble de l'alimentation électrique est réalisé par le biais d'un raccordement à courant alternatif de 100-240V/1N/50-60Hz.
- ⚠ La protection par fusibles doit se faire à l'aide d'un dispositif de protection contre les courants de court-circuit (RCD/FI) avec un courant différentiel assigné de  $\leq 30$  mA.
- ⚠ Le fonctionnement de la protection par fusibles doit être vérifié à intervalles réguliers.
- ⚠ Le produit doit être raccordé à une liaison équipotentielle du propriétaire (PA) 4 mm<sup>2</sup>.
- ⚠ La température ambiante ne doit pas être supérieure à 45 °C.
- ⚠ La possibilité de séparation du secteur doit être garantie pour le produit et ce, soit par une fiche librement accessible, soit par une fiche multipolaire selon EN 60335-1 para. 24.3.

**INSTRUCTIONS POUR LE MONTAGE**

- / Les directives d'installation en vigueur dans le pays concerné doivent être respectées.
- / Lors du montage de ce produit par du personnel qualifié, veiller à ce que la surface de fixation soit bien plane dans toute la zone de fixation (pas de dépassement de joints ou de départ de carreaux), à ce que le mur se prête au montage du produit et ne présente aucun point fragile.
- / Tous les travaux ne doivent être faits qu'à l'état hors tension.
- / N'utiliser pour le montage que du matériel satisfaisant aux normes.
- / Tous les éléments doivent rester accessibles.
- / Le transformateur ne doit être monté que dans la zone de protection 0, 1 ou 2.
- / La prise sous crêpi ne doit être installée que dans des locaux intérieurs secs.
- / La prise de courant sous crêpi n'est accessible qu'à l'aide d'un outil.
- / La distance entre la prise de courant-interrupteur sous crêpi et le kit de base ne doit pas excéder 6,5 m
- / La gaine vide doit être fixée au moins tous les 500 mm, et le rayon de courbure doit être supérieur à 100 mm.

**DESCRIPTION DU SYMBOLE**

 Ne pas utiliser de silicone contenant de l'acide acétique!

 EXEMPLE D'INSTALLATION (voir pages 18)

 DIMENSIONS (voir pages 17)

0, 1, 2 ZONE DE PROTECTION (voir pages 17)

 transfo

 Tube vide

 240 V

 24 V

 Compensation de potentiel

 PIÈCES DÉTACHÉES (voir pages 22)

MONTAGE (voir pages 20) 

### ⚠ SAFETY NOTES

⚠ Gloves should be worn during installation to prevent crushing and cutting injuries.

### ⚠ ELECTRICAL CONNECTION

⚠ The installation and testing work must be performed by a skilled electrician in observance of VDE 0100 part 701 and IEC 60364-7-701.

⚠ The current version of the applicable regulations from VDE, local authorities and utility companies must be observed for electric installation work.

⚠ The entire power is supplied via a 100-240V/1N/50-60Hz AC connection.

⚠ The circuit must be protected via a ground fault protector (RCD/FI) with a measured differential current of  $\leq 30$  mA.

⚠ The proper function of this fusing/protection must be checked at regular intervals.

⚠ The product must be connected to 4 mm<sup>2</sup> equipotential bonding (PA) to be provided by the customer.

⚠ The ambient temperature must not be higher than 45 °C.

⚠ It must be ensured that the product can be disconnected from the mains. Either via a freely accessible plug or via an all-pin switch as per EN 60335-1, sect. 24.3

### INSTALLATION INSTRUCTIONS

- / The plumbing codes applicable in the respective countries must be observed.
- / During installation of the product by qualified trained personnel, make sure that the entire fastening surface is even and smooth (no protruding seams or tile offset), that the finish of the wall is suitable to apply the product and has no weak points.
- / Any work may only be carried out in a de-energized state.
- / Only standardized materials may be used for the installation.
- / All components must remain accessible.
- / The transformer must not be installed in protection zones 0, 1 or 2.
- / The flush-mounted box may only be installed in dry indoor rooms.
- / You need tools to access the flush-type box.
- / The clearance between flush-mounted outlet socket and basic set may amount to max. 6,5 m
- / This empty pipe must be affixed at least every 500 mm and the bending radius must be greater than 100 mm.

### SYMBOL DESCRIPTION

 Do not use silicone containing acetic acid!

 INSTALLATION EXAMPLE (see page 18)

 DIMENSIONS (see page 17)

0, 1, 2 PROTECTED AREA (see page 17)

 transformer

 Empty pipe

 240 V

 24 V

 Potential equalisation

 SPARE PARTS (see page 22)

ASSEMBLY (see page 20) 

### ⚠ INDICAZIONI SULLA SICUREZZA

⚠ Durante il montaggio, per evitare ferite da schiacciamento e da taglio bisogna indossare guanti protettivi.

### ⚠ ALLACCIAMENTO ELETTRICO

⚠ I lavori di installazione e di controllo vanno eseguiti da un elettricista specializzato autorizzato, in considerazione della normativa VDE 0100 Parte 701 e IEC 60364-7-701.

⚠ Per l'installazione elettrica vanno rispettate le corrispondenti prescrizioni VDE, del Paese e EVU nella rispettiva versione valida.

⚠ L'alimentazione completa della corrente avviene attraverso un collegamento di corrente alternata 100-240V/1N/50-60Hz.

⚠ La protezione deve avvenire tramite un dispositivo di protezione salvavita (RCD/FI) con una corrente differenziale  $\leq 30$  mA.

⚠ È necessario controllare ad intervalli regolari il perfetto funzionamento della protezione.

⚠ Il prodotto deve essere collegato a un collegamento equipotenziale (PA) 4 mm<sup>2</sup> presente in loco.

⚠ La temperatura ambiente non deve essere maggiore di 45 °C.

⚠ Deve essere garantito che il prodotto possa essere separato dalla rete elettrica. Questo può essere realizzato tramite una spina liberamente accessibile oppure tramite un interruttore passatutto secondo EN 60335-1 cv. 24.3.

### ISTRUZIONI PER IL MONTAGGIO

- / Vanno rispettate le direttive di installazione nazionali vigenti nel rispettivo paese.
- / Per il montaggio del prodotto da personale specializzato qualificato bisogna fare attenzione, che la superficie di fissaggio, in tutto il campo di fissaggio, sia piana (nessuna giunzione sporgente o sfalsamento di piastrella), la costruzione della parete sia adatta al montaggio del prodotto e che non presenti alcun punto debole.
- / Tutti i lavori devono essere eseguiti solo in stato privo di tensione.
- / Per l'installazione è consentito l'utilizzo solo di materiale a norma.
- / Tutte le componenti devono rimanere accessibili.
- / Il trasformatore non può essere installato in zone di protezione 0, 1 e 2.
- / La scatola sotto traccia può essere installata solo in locali interni asciutti.
- / La scatola sotto traccia è accessibile solo con attrezzi.
- / La distanza tra scatola sotto traccia e kit base deve essere al massimo 6,5 m.
- / Il tubo vuoto va fissato almeno ogni 500 mm e il raggio curvato deve essere maggiore di 100 mm.

### DESCRIZIONE SIMBOLO

 Non utilizzare silicone contenente acido acetico!

 ESEMPIO PER L'INSTALLAZIONE (vedi pagg. 18)

 INGOMBRI (vedi pagg. 17)

0, 1, 2 ZONA PROTETTA (vedi pagg. 17)

 trasformatore

 Tubo vuoto

 240 V

 24 V

 Compensazione di potenziale

 PARTI DI RICAMBIO (vedi pagg. 22)

MONTAGGIO (vedi pagg. 20) 

**INDICACIONES DE SEGURIDAD**

⚠ Durante el montaje deben utilizarse guantes para evitar heridas por aplastamiento o corte.

**CONEXIÓN ELÉCTRICA**

⚠ Las tareas de instalación y prueba únicamente pueden ser realizadas por personal electricista cualificado, respetando las reglamentaciones de las normas VDE 0100, parte 701, e IEC 60364-7-701.

⚠ Para la instalación eléctrica deben respetarse las disposiciones correspondientes VDE, de cada país, y EVU en su versión vigente.

⚠ La alimentación de energía se realiza por medio de una conexión AC 100-240V/1N/50-60Hz.

⚠ Para funciones de seguridad debe utilizarse un dispositivo de protección contra fallos de corriente (RCD/FI) con una corriente diferencial de medición de  $m < 30\text{mA}$ .

⚠ La función del seguro debe ser verificado en lapsos regulares.

⚠ El producto tiene que ser conectado a una conexión equipotencial (PA) de  $4\text{ mm}^2$  de puesta a disposición en obra.

⚠ La temperatura ambiente no debe superar los  $45\text{ °C}$ .

⚠ Debe garantizarse que el producto pueda ser separado de la red. Mediante un tomacorriente de acceso libre o mediante un interruptor para todos los polos, según EN 60335-1, sección 24.3.

**INDICACIONES PARA EL MONTAJE**

/ Es obligatorio el cumplimiento de las directrices de instalación vigentes en el país respectivo.

/ Durante el montaje del producto, mediante personal especializado, se debe asegurar de que la superficie de sujeción en todo el área de la fijación sea plana (sin fugas o azulejos que sobresalgan), que la estructura del muro sea adecuada para el montaje del producto y que no presente puntos débiles.

/ Todos los trabajos que se realicen, deben llevarse a cabo en estado sin tensión.

/ Para el montaje debe utilizarse únicamente material reglamentario.

/ Procure que sean accesibles todos los componentes.

/ El transformador no debe ser instalado en los sectores de protección 0, 1 ó 2.

/ La caja para empotrar solo puede ser instalada en salas interiores sin humedad.

/ La caja empotrada solo es accesible con herramientas.

/ La distancia máxima entre la toma bajo revoque y el set básico no puede ser superior a los  $6,5\text{ m}$ .

/ El tubo vacío se debe fijar cada  $500\text{ mm}$ , formando un radio de flexión superior a  $100\text{ mm}$ .

**DESCRIPCIÓN DE SÍMBOLOS**

 No utilizar silicona que contiene ácido acético!

 EJEMPLO DE INSTALACIÓN (ver página 18)

 DIMENSIONES (ver página 17)

0, 1, 2 **ÁREA PROTEGIDA** (ver página 17)

 Transformador

 Tubo vacío

 240 V

 24 V

 Protección equipotencial

 REPUESTOS (ver página 22)

MONTAJE (ver página 20) 

**VEILIGHEIDSINSTRUCTIES**

⚠ Bij de montage moeten ter voorkoming van kniel- en snijwonden handschoenen worden gedragen.

**ELEKTRISCHE AANSLUITING**

⚠ De installatie- en controlewerkzaamheden moeten uitgevoerd worden door een geautoriseerde electricien die rekening houdt met de normen VDE 0100 Deel 701 en IEC 60364-7-701.

⚠ Bij de elektrische installatie moeten de overeenkomstige VDE-, nationale en EVU-voorschriften in de geldige versie in acht genomen worden.

⚠ De volledige stroomtoevoer gebeurt via een 100-240V/1N/50-60Hz wisselstroomaansluiting.

⚠ De beveiliging moet gebeuren via een verliesstroomschakelaar (RCD/FI) met een toegekende verschilstroom  $\leq 30\text{ mA}$ .

⚠ De beveiliging moet regelmatig op functionaliteit gecontroleerd worden.

⚠ Het product moet aangesloten worden aan een potentiaalvereffening van het gebouw (PA) van  $4\text{ mm}^2$ .

⚠ De omgevingstemperatuur mag niet hoger zijn dan  $45\text{ °C}$ .

⚠ Er moet gegarandeerd zijn dat het product gescheiden kan worden van het stroomnet. Ofwel door een vrij toegankelijke stekker, ofwel door een alpolige schakelaar conform EN 60335-1 § 24.3.

**MONTAGE-INSTRUCTIES**

/ De in de overeenkomstige landen geldende installatierichtlijnen moeten nageleefd worden.

/ Bij de montage van het product door gekwalificeerd vakpersoneel moet erop gelet worden dat het montagevlak in het volledige bereik van de bevestiging vlak is (geen uitstekende voegen of verspringende tegels), dat de wand geschikt is voor de montage van het product en geen zwakke plaatsen vertoont.

/ Alle werkzaamheden mogen alleen uitgevoerd worden in de spanningsvrije toestand.

/ Voor de montage mag enkel materiaal gebruikt worden dat aan de normen voldoet.

/ Alle componenten moeten toegankelijk blijven.

/ De transformator mag niet in veiligheidszone 0, 1 of 2 ingebouwd worden.

/ De inbouwdoos mag enkel in droge wanden geïnstalleerd worden.

/ De verzonken contactdoos is enkel toegankelijk met gereedschap.

/ De afstand tussen de verzonken schakeldoos en de basisset mag niet meer dan  $6,5\text{ m}$  bedragen.

/ De lege buis moet minstens alle  $500\text{ mm}$  vastgezet worden en de buigradius moet groter zijn dan  $100\text{ mm}$ .

**SYMBOOLBESCHRIJVING**

 Gebruik geen zuurhoudende silicone!

 INSTALLATIEVOORBEELD (zie blz. 18)

 MATEN (zie blz. 17)

0, 1, 2 **VEILIGHEIDSZONE** (zie blz. 17)

 trafo

 Lege buis

 240 V

 24 V

 Potentiaalvereffening

 SERVICE ONDERDELEN (zie blz. 22)

MONTAGE (zie blz. 20) 

## ⚠ SIKKERHEDSANVISNINGER

⚠ Ved monteringen skal der bruges handsker for at undgå kvæstelser og snitsår.

## ⚠ EL-TILSLUTNING

⚠ Installeringen og afprøvningen skal gennemføres af en godkendt el-installatør iht. VDE 0100 part 701 og IEC 60364-7-701.

⚠ Ved el-installeringen skal der tages hensyn til branchens forskrifter og de tilsvarende gældende nationale love og forskrifter.

⚠ Den samlede strømforsyning sker via en 100-240V/1N/50-60Hz vekselstrømtilslutning.

⚠ Sikringen skal køre over en fejlstrømsikring (RCD/FI) med en fejlstrømsdifference  $\leq 30$  mA.

⚠ Sikringen skal kontrolleres i regelmæssige afstande for funktion.

⚠ Produktet skal tilsluttes til en potentialudligning (PA) 4 mm<sup>2</sup>.

⚠ Omgivelsestemperaturen må ikke være højere end 45 °C.

⚠ Det skal være sikkert, at produktet kan kobles fra strømforsyningen. Enten via et tilgængeligt stik eller en flerpolet kontakt iht. EN 60335-1 s. 24.3

## MONTERINGSANVISNINGER

/ Installationsbestemmelserne, der gælder i det enkelte land, skal overholdes.

/ Ved montering af produktet igennem kvalificerede fagfolk skal der holdes øje med, at fastgørelsesoverfladen er plan i alle områder hvor produktet monteres (ingen fremragende fuger eller fliseforskydninger), at væggene er velegnet til monteringen af produktet og ikke har svare områder.

/ Alle arbejder må kun gennemføres hvis apparatet er uden spænding.

/ Til monteringen må der kun bruges godkendt materiale.

/ Alle komponenter skal forblive tilgængelige.

/ Transformatorer må ikke indbygges i beskyttelsesområderne 0, 1 eller 2.

/ Indbygningsdåsen må kun installeres i tørre indvendige rum.

/ Den indbyggede stikdåse er kun tilgængelig med værktøj.

/ Afstanden mellem indbygget dåse og basissæt må være maksimalt 0,5 m.

/ Det tomme rør skal fikseres mindst hver 500 mm og rørets bøjradius må ikke være større end 100 mm.

## SYMBOLBESKRIVELSE

 Der må ikke benyttes eddikesyreholdig silikone!

 INSTALLATIONSEKSEMPEL (se s. 18)

 MÅLENE (se s. 17)

0, 1, 2 BESKYTTELSESKLASSE (se s. 17)

 Transformator

 Tomt rør

 240 V

 24 V

 Potentialudligning

 RESERVEDELE (se s. 22)

MONTERING (se s. 20) 

## ⚠ AVISOS DE SEGURANÇA

⚠ Durante a montagem devem ser utilizadas luvas de protecção, de modo a evitar ferimentos resultantes de entalamentos e de cortes.

## ⚠ LIGAÇÃO ELÉCTRICA

⚠ Os trabalhos de instalação e de controlo devem ser efectuados por um técnico electricista devidamente autorizado e especializado, tendo em consideração as normas VDE 0100 Parte 701 e IEC 60364-7-701.

⚠ Na instalação eléctrica deve ser cumprida a versão válida das prescrições VDE, nacionais e EVU.

⚠ Toda a alimentação eléctrica é efectuada através de uma ligação de corrente alternada 100-240V/1N/50-60Hz.

⚠ A ligação deve estar protegida por um diferencial magneto-térmico bipolar (RRCB), com uma corrente residual  $\leq 30$  mA.

⚠ O funcionamento correcto da protecção da ligação deve ser controlado periodicamente.

⚠ O produto deve ser conectado a uma ligação equipotencial (PA) 4 mm<sup>2</sup> existente.

⚠ A temperatura ambiente não pode ser superior a 45 °C.

⚠ Deve ser assegurada a possibilidade de separação do produto da rede. Isto pode ser assegurado por uma ficha de livre acesso ou através de um interruptor omipolar, segundo EN 60335-1 par. 24.3.

## AVISOS DE MONTAGEM

/ A prescrições de instalação válidas nos respetivos países devem ser respeitadas.

/ Durante a montagem efectuada por técnicos qualificados deve ter-se em atenção que a superfície de fixação seja plana em toda a sua extensão (sem juntas ou ladrilhos salientes), que a estrutura da parede seja adequada para a montagem do produto e que não apresente pontos fracos.

/ Todos os trabalhos só podem ser realizados com o sistema desconectado da corrente eléctrica.

/ Para a montagem só pode ser utilizado material normalizado.

/ Todos os componentes têm que permanecer acessíveis.

/ O transformador não pode ser montado na área de protecção 0, 1 ou 2.

/ A tomada embutida apenas deve ser instalada em espaços interiores secos.

/ A tomada de embutir é apenas acessível com ferramenta.

/ A distância entre a caixa de tomada de embutir e o equipamento base pode ser no máximo de 0,5 m.

/ O tubo vazio tem que ser fixado em intervalos regulares de, pelo menos, 500 mm e o raio de curvatura tem que ser superior a 100 mm.

## DESCRIÇÃO DO SÍMBOLO

 Não utilizar silicone que contenha ácido acético!

 EXEMPLO DE INSTALAÇÃO (ver página 18)

 MEDIDAS (ver página 17)

0, 1, 2 ÁREA DE PROTECÇÃO (ver página 17)

 Transformador

 Tubo vazio

 240 V

 24 V

 Ligação equipotencial

 PEÇAS DE SUBSTITUIÇÃO (ver página 22)

MONTAGEM (ver página 20) 

## WSKAZÓWKI BEZPIECZEŃSTWA

- ⚠ Aby uniknąć zranień na skutek zgniecenia lub przecięcia, podczas montażu należy nosić rękawice ochronne.
- ⚠ PRZYŁĄCZE ELEKTRYCZNE
- ⚠ Prace instalacyjne i kontrolne mogą być przeprowadzane jedynie przez wykwalifikowanego elektryka, przestrzegając przepisów z VDE 0100 część 701 i IEC 60364-7-701.
- ⚠ Przy instalacji elektrycznej należy przestrzegać odpowiednich przepisów krajowych i europejskich w obowiązującej wersji.
- ⚠ Całość zasilania elektrycznego odbywa się przy użyciu przyłącza prądu zmiennego 100-240V/1N/50-60Hz.
- ⚠ Zabezpieczenie instalacji musi mieć miejsce przy użyciu zabezpieczenia różnicowego (RCD) z różnicą pomiarów wynoszącą  $\leq 30$  mA.
- ⚠ Zabezpieczenie musi być sprawdzane w regularnych odstępach czasu pod kątem właściwego działania.
- ⚠ Produkt należy podłączyć do ekwipotencjalizacji (PA) 4 mm<sup>2</sup> udostępnionej przez klienta.
- ⚠ Temperatura otoczenia nie może przekraczać 45 °C.
- ⚠ Należy zapewnić, by produkt można było odłączyć od sieci. Zapewnia się to albo przy użyciu wolno dostępnej wtyczki albo za pomocą wyłącznika wszystkich biegunów zgodnie z EN 60335-1 ust. 24.3.

## WSKAZÓWKI MONTAŻOWE

- / Należy przestrzegać wytycznych instalacyjnych obowiązujących w danym kraju.
- / Montaż produktu musi być wykonany przez wykwalifikowanego fachowca. Powierzchnia w miejscu montażu musi być równa (bez uskoków wzgl. wzajemnie przesuniętych płytek). Ściana w miejscu montażu musi być stabilna. Dołożone w komplecie śruby i kołki rozporowe są przeznaczone do betonu.
- / Wszystkie prace mogą być przeprowadzone jedynie w stanie pozbawionym napięcia.
- / Do montażu można używać jedynie materiału normowego.
- / Wszystkie komponenty muszą pozostać dostępne.
- / Transformatora nie można montować w strefie ochronnej 0, 1 ani 2.
- / Puszki podtynkową można założyć jedynie w suchych pomieszczeniach wewnętrznych.
- / Puszka podtynkowa dostępna jest tylko przy użyciu narzędzia.
- / Odległość między puszką przelącznikową podtynkową a zestawem podstawowym może wynosić maks. 6,5 m.
- / Rurkę kablową należy zamocować co najmniej co 500 mm, a promień gięcia musi być większy niż 100 mm.

## OPIS SYMBOLU

 Nie stosować silikonów zawierających kwas octowy!

 PRZYKŁAD INSTALACJI (patrz strona 18)

 WYMIARY (patrz strona 17)

0, 1, 2 STREFA OCHRONNA (patrz strona 17)



Transformator



Rura osłonowa do prowadzenia przewodów



240 V



24 V



Wyrównanie potencjału

 CZĘŚCI SERWISOWE (patrz strona 22)

MONTAŻ (patrz strona 20) 

## BEZPEČNOSTNÍ POKYNY

- ⚠ Pro zabránění řezným zraněním a pohmožděninám je nutné při montáži nosit rukavice.
- ⚠ ELEKTRICKÉ PŘIPOJENÍ
- ⚠ Instalační práce a přezkoušení musí být provedeno autorizovaným elektrotechnickým odborníkem za zohlednění směrnic VDE 0100, část 701 a IEC 60364-7-701.
- ⚠ Při elektroinstalaci musíte dodržet příslušné předpisy VDE a místní předpisy energetických podniků, vždy v platném znění.
- ⚠ Celkové napájení probíhá přes napojení na střídavý proud 100-240V/1N/50-60Hz.
- ⚠ Jištění musí být provedeno přes přepěťovou ochranu (RCD/FI) se jmenovitým rozdílovým proudem  $\leq 30$  mA.
- ⚠ Jištění musí být v pravidelných intervalech kontrolováno na svoji funkčnost.
- ⚠ Produkt musí být připojen k vyrovnání potenciálu (PA) 4 mm<sup>2</sup> nainstalovanému provozovatelem.
- ⚠ Okolní teplota nesmí být vyšší než 45 °C.
- ⚠ Musí být zajištěno, aby bylo možné výrobek odpojit od sítě. Buď volně přístupnou zástrčkou nebo vícepólovým vypínačem podle EN 60335-1 odst. 24.3.

## POKYNY K MONTÁŽI

- / Je třeba dodržovat montážní pravidla platné v dané zemi.
- / Při montáži produktu kvalifikovanou osobou je třeba dbát na to, aby byla upevňovací plocha v celé oblasti upevnění rovná (žádné vyčnívající spáry nebo zapuštění obkladů), aby struktura stěny byla vhodná pro montáž produktu a neměla žádná slabá místa.
- / Veškeré práce se smí provádět pouze v beznapěťovém stavu.
- / K montáži smí být používán pouze materiál odpovídající normám.
- / Všechny komponenty musí zůstat přístupné.
- / Transformátor nesmí být montován v zónách ochrany 0, 1 nebo 2.
- / Podomítková krabice smí být instalována pouze v suchých interiérech.
- / Podomítková krabice je přístupná pouze s nářadím.
- / Vzdálenost mezi podomítkovou krabicí spínače a základní sestavou smí činit maximálně 6,5 m.
- / Ochranná trubka musí být alespoň každých 500 mm připevněna a poloměr ohybu musí být větší než 100 mm.

## POPIS SYMBOLŮ

 Nepoužívat silikon s obsahem kyseliny octové!

 PŘÍKLAD INSTALACE (viz strana 18)

 ROZMĚRY (viz strana 17)

0, 1, 2 CHRÁNĚNÁ OBLAST (viz strana 17)



Transformátor



Ochranná trubka



240 V



24 V



Vyrovnaní potenciálů

 SERVISNÍ DÍLY (viz strana 22)

MONTÁŽ (viz strana 20) 

## ⚠ BEZPEČNOSTNÉ POKYNY

⚠ Pri montáži musíte nosiť rukavice, aby ste predišli pomliaždeninám a rezným poraneniam.

## ⚠ ELEKTRICKÉ PRIPOJENIE

⚠ Inštalácie a skúšobné práce musí vykonávať len autorizovaný elektrikár pri zohľadnení noriem VDE 0100, časť 701 a IEC 60364-7-701.

⚠ Pri elektroinštalácii je nutné dodržiavať príslušné predpisy VDE, krajiny a EVU v príslušnom platnom vydaní.

⚠ Celkové zásobovanie elektrickým prúdom prebieha prostredníctvom pripojenia striedavého prúdu 100-240V/1N/50-60Hz

⚠ Istenie musí byť vykonané cez prepäťovú ochranu (RCD/FI) s menovitým rozdielovým prúdom  $\leq 30$  mA.

⚠ Funkčnosť istenia musí byť kontrolovaná v pravidelných časových intervaloch.

⚠ Výrobok sa musí pripojiť na vyrovnanie potenciálov (PA) 4 mm<sup>2</sup> prítomné zo strany stavby.

⚠ Okolité teplota nesmie byť vyššia ako 45 °C.

⚠ Je nutné zabezpečiť, aby sa výrobok dal odpojiť od siete. Buď voľne prístupnou zástrčkou alebo viacpólovým vypínačom podľa smernice EN 60335-1 odstavce 24.3.

## POKYNY PRE MONTÁŽ

/ Je potrebné dodržiavať smernice o inštalácii, ktoré sú práve teraz platné v krajinách.

/ Pri montáži produktu kvalifikovanou osobou treba dávať pozor na to, aby bola upevňovacia plocha v celej oblasti upevnenia rovná (žiadne vyčnievajúce medzery alebo zapustenia obkladov), aby štruktúra steny bola vhodná pre montáž produktu a nemá žiadne slabé miesta.

/ Všetky práce sa smú vykonávať len vtedy, keď je prístroj odpojený od elektrického napätia.

/ Pri montáži môže byť použitý len materiál zodpovedajúci norme.

/ Všetky komponenty musia zostať prístupné.

/ Transformátor nesmie byť montovaný v ochrannej zóne 0, 1 alebo 2.

/ Krabica pod omietku sa smie inštalovať iba v suchých vnútorných priestoroch.

/ Podomietková krabica je prístupná iba pomocou náradia.

/ Vzdialenosť medzi podomietkovou krabicou a základnou súpravou smie byť maximálne 6,5 m.

/ Ochranná trubka musí byť upevnená minimálne každých 500 mm a polomer ohnutia musí byť väčší ako 100 mm.

## POPIS SYMBOLOV

 Nepoužívať silikón s obsahom kyseliny octovej!

 PRÍKLAD INŠTALÁCIE (viď strana 18)

 ROZMERY (viď strana 17)

0, 1, 2 OCHRANNÁ OBLASŤ (viď strana 17)

 Transformátor

 Ochranná rúra EN20

 240 V

 24 V

 Vyrovnanie potenciálov

 SERVISNÉ DIELY (viď strana 22)

MONTÁŽ (viď strana 20) 

## ⚠ 安全技巧

⚠ 装配时为避免挤压和切割受伤，必须戴上手套。

## ⚠ 电气连接

⚠ 安装和检查工作由有资质的电气专业人员按照德国电气工程协会VDE 0100标准中第701项和国际电工委员会IEC 60364-7-701标准执行。

⚠ 在进行电力安装的过程中，遵守有效的德国电工规范以及本国的电力危险防护规定。

⚠ 总电源供应通过一个100-240V/1N/50-60Hz的交流电源接口实现。

⚠ 必须通过一个故障电流保护装置 (RCD/FI) 进行保险，设计电流差  $\leq 30$  mA。

⚠ 必须定期检查保险装置的功能。

⚠ 产品必须连接施工方现有的电位补偿(PA) 4 mm<sup>2</sup>。

⚠ 环境温度不得超过45 °C。

⚠ 必须确保本产品可以从电源上断开。根据EN 60335-1 Abs. 24.3 的规定，要么通过一个独立的附加插头，要么通过一个全极开关。

## 安装提示

/ 请遵守当地国家现行的安装规定。

/ 由有资格的专业人员进行产品安装时请注意：在所有加固区域中，加固表面是否平整（无突出的接缝或瓷砖），墙体结构是否适合产品安装且未显露出任何缺点。

/ 所有的工作只能在没有电压的状况下进行。

/ 安装时只允许使用符合标准要求材料。

/ 所有组件必须保持可供使用。

/ 变压器不得安装在0、1或2类保护区域内。

/ 嵌入式接线盒只能安装在室内干燥地点处。

/ 必须使用工具拆装暗线开关盒。

/ 暗装插座盒与底座组件之间的间距允许最大 6,5 米。

/ 这个空管必须确定至少是500毫米，其弯曲半径必须大于100毫米。

## 符号说明

 请勿使用含有乙酸的硅胶！

 安装实例 (参见第页 18)

 大小 (参见第页 17)

0, 1, 2 保护区域 (参见第页 17)

 变压器

 空管

 240 V

 24 V

 电位均衡

 备用零件 (参见第页 22)

安装 (参见第页 20) 

## ▲ УКАЗАНИЯ ПО ТЕХНИКЕ БЕЗОПАСНОСТИ

▲ Во время монтажа следует надеть перчатки во избежание прищемления и порезов.

## ▲ ЭЛЕКТРОПОДКЛЮЧЕНИЕ

▲ Установочные и проверочные работы проводятся специалистами-электриками, имеющими допуск к работе, с соблюдением VDE 0100, часть 701, и IEC 60364-7-701.

▲ При электромонтаже следует соблюдать соответствующие предписания Союза немецких электротехников (VDE), государственные нормы и предписания Европейского объединения исследований несчастных случаев (EVU) в действующей редакции.

▲ Общее электроснабжение организуется подключением к сети переменного тока 100-240 В и 50 Гц с нейтралью и защитным заземлением.

▲ Электроустановка должна предусматривать устройство защитного отключения (выключатель дифференциального тока) с измеряемым дифференциальным током  $\leq 30$  мА.

▲ Защиту подвергают регулярной проверке на предмет функционирования.

▲ Изделие нужно подключить к выравнивателю потенциалов (PA) 4 мм<sup>2</sup>, предусмотренному заказчиком.

▲ Температура окружающей среды должна быть не более 45 °С.

▲ Необходимо обеспечить возможность отключения изделия от сети электропитания. Для этой цели предусматривают либо свободно доступный штекер, либо выключатель, прерывающий ток на всех полюсах согласно EN 60335-1, раздел 24.3.

## УКАЗАНИЯ ПО МОНТАЖУ

/ Необходимо соблюдать требования по монтажу, действующие в соответствующих странах.

/ Во время монтажа изделия квалифицированным персоналом поверхность крепления должна быть ровной по всей области крепления (не допускайте выступающих стыков или перекоса облицовочной плитки); для монтажа изделия следует использовать подходящую стену достаточной прочности.

/ Все работы разрешается выполнять только в обесточенном состоянии.

/ При монтаже допускается применение только соответствующих нормам материалов.

/ После установки убедитесь, что возможен доступ ко всем компонентам.

/ Запрещается устанавливать трансформатор в защитной области 0, 1 или 2.

/ Подштукатурную розетку можно монтировать только в сухих внутренних помещениях.

/ Со скрытой розетки можно добраться только при помощи инструмента.

/ Расстояние между скрытой штепсельной розеткой и основным комплектом должно составлять максимум 0,5 м.

/ Пустотелая труба должна закрепляться по меньшей мере на протяжении всех 500 мм, и радиус поворота должен быть больше 100 мм.

## ОПИСАНИЕ СИМВОЛОВ

 Не применяйте силикон, содержащий уксусную кислоту.

 ПРИМЕР УСТАНОВКИ (см. стр. 18)

 РАЗМЕРЫ (см. стр. 17)

0, 1, 2 ЗАЩИТНАЯ ЗОНА (см. стр. 17)

 трансформатор

 Пустая труба

 240 V

 24 V

 Выравнивание потенциалов

 КОМПЛЕКТ (см. стр. 22)

МОНТАЖ (см. стр. 20) 

## ▲ BIZTONSÁGI UTASÍTÁSOK

▲ A szerelésnél a zúzódások és vágási sérülések elkerülése érdekében kesztyűt kell viselni.

## ▲ ELEKTROMOS CSATLAKOZÁS

▲ Az installációs és ellenőrző munkákat jóváhagyott elektromos szakembernek kell elvégezni, a VDE 0100 701. része és az IEC 60364-7-701, figyelembevétele mellett.

▲ Az elektromos szerelés közben a mindenkor érvényes keretek között be kell tartani a megfelelő VDE, országspecifikus, és EVU előírásokat.

▲ A teljes áramellátás egy 100-240V/1N/50-60Hz váltóáram csatlakozón keresztül történik.

▲ A biztosítéknak hibaáram-védőberendezésen (RCD/FI) keresztül kell történni  $\leq 30$  mA különbözeti hibaárammal.

▲ A biztosíték működését rendszeres időközönként ellenőrizni kell.

▲ A terméket egy az építkezésen meglévő potenciálkiegyenlítéshez (PA) 4 mm<sup>2</sup> kell csatlakoztatni.

▲ A környezeti hőmérséklet nem lehet magasabb 45 °C-nál.

▲ Biztosítani kell, hogy a terméket az áramhálózatról le lehessen választani. Vagy egy szabadon hozzáférhető dugós csatlakozó vagy egy EN 60335-1 24.3 bekezdésnek megfelelő mindenpólusú kapcsoló által.

## SZERELÉSI UTASÍTÁSOK

/ Az egyes országokban érvényes installációs irányelveket be kell tartani.

/ A termék képzett szakember általi felszerelése esetén ügyelni kell arra, hogy a rögzítési felület teljesen sima legyen (ne legyen kiálló fuga vagy csempé), a fal szerkezete a termék felszerelésére alkalmas legyen, és ne legyen gyenge pontja.

/ Minden munkát csak feszültségmentes állapotban szabad végezni.

/ A felszereléshez csak szabványnak megfelelő anyagot szabad használni.

/ Minden komponensnek hozzáférhetőnek kell maradni.

/ A transzformátort nem szabad 0-ás, 1-es vagy 2-es biztonsági zónában beépíteni.

/ Vakolat alá sülyeszíthető dobozt csak száraz beltérben szabad beépíteni.

/ A vakolat alatti kapcsolódoboz csak szerszámmal érhető el.

/ A fali csatlakozó doboz és az alaptest közötti távolság maximum 0,5 m lehet.

/ Az üres csövet legalább 500 mm-ként rögzíteni kell és a hajlítási rádiusznak 100 mm-nél nagyobbobnak kell lenni.

## SZIMBÓLUMOK LEÍRÁSA

 Ne használjon ecetsavtartalmú szilikont!

 FELSZERELÉSI PÉLDA (lásd a oldalon 18)

 MÉRETET (lásd a oldalon 17)

0, 1, 2 BIZTONSÁGI ZÓNA (lásd a oldalon 17)

 Trafó

 Üres cső

 240 V

 24 V

 Potenciálkiegyenlítés

 TARTOZÉKOK (lásd a oldalon 22)

SZERELÉS (lásd a oldalon 20) 





## △ TURVALLISUUSOHJEET

- △ Asennuksessa on käytettävä käsinettä puristumien ja viiltojen aiheuttamien tapaturmien estämiseksi.
- △ SÄHKÖLIITÄNTÄ
- △ Hyväksytyin sähköammattilaisen on suoritettava sähköasennus- ja tarkastustyöt VDE 0100 osa 701 ja IEC 60364-7-701 mukaisesti.
- △ Sähköasennuksessa on noudatettava voimassa olevia, asiaa koskevia VDE-, EVU- ja paikallisia määräyksiä.
- △ Koko virransyöttö tulee 100-240V/1N/50-60Hz vaihtovirtaliitännästä.
- △ Varmistus on tehtävä vikavirtasuojakytkimellä (RCD/FI), jonka laukaisuvirta on  $\leq 30$  mA.
- △ Varmistuksen toiminta on tarkistettava säännöllisesti.
- △ Tuote pitää liittää rakennuksessa olevaan potentiaalitasaukseen (PA) 4 mm<sup>2</sup>.
- △ Ympäristön lämpötila ei saa olla yli 45 °C.
- △ On varmistettava, että tuotteen voi irrottaa sähköverkosta. Jako käyttäen pistoketta, johon pääsee käsiksi, tai standardin EN 60335-1, kohdan 24.3 mukaista kaikkinaapaista katkaisijaa.

## ASENNUSOHJEET

- / Jokaisessa maassa on noudatettava siellä päteviä asennusohjeita.
- / Pätevän ammattihenkilöstön asentaessa tuotetta on otettava huomioon, että kiinnityspinnan on oltava koko kiinnitysalueelta tasainen (ei korkeita saumoja tai laattojen yhtymäkohtia), seinän rakenne soveltuu tuotteen asennukseen eikä siinä ole heikkoja kohtia.
- / Kaikki työt saa suorittaa vain jännitteettömässä tilassa.
- / Asennukseen saa käyttää vain standardinmukaisia materiaaleja.
- / Kaikkiin komponentteihin tulee päästä käsiksi.
- / Muuntajaa ei saa asentaa suoja-alueeseen 0, 1 tai 2.
- / Uppoasennusrasiat saa asentaa vain kuiviin sisätiloihin.
- / Rappauksen alla olevaan rasiaan pääsee käsiksi vain työkaluilla.
- / Upotetun seinäpistorasian ja perussarjan välinen etäisyys saa olla maks. 6,5 m.
- / Suojusputki on kiinnitettävä vähintään 500 mm välein ja taiputusasteen tulee olla yli 100 mm.

## MERKIN KUVAUS

-  Älä käytä etikkahappopitoista silikonial
-  ASENNUSESIMERKKI (katso sivu 18)
-  MITAT (katso sivu 17)
- 0, 1, 2 SUOJA-ALUE (katso sivu 17)

-  Muuntaja
-  Asennusputki
-  240 V
-  24 V

-  Potentiaalitasaus

-  VARAOSAT (katso sivu 22)

ASENNUS (katso sivu 20) 



## △ SÄKERHETSANVISNINGAR

- △ Handskar ska bäras under monteringsarbetet så att man kan undvika kläm- och skärskadorgen werden.
- △ ELEKTRISK ANSLUTNING
- △ Installations- och kontrollarbeten ska utföras av behörig elektroinstallatör, enligt VDE 0100 del 701 o. IEC 60364-7-701.
- △ Vid elinstallationen ska gällande föreskrifter från VDE [branschorganisation Verband der Elektrotechnik, Elektronik und Informationstechnik e.V.Bestimmungen], land- och EVU [elbolag- Elektrizitätversorgungsunternehmen] i aktuell utgåva följas.
- △ Huvudströmförsörjningen löper över en 100-240V/1N/50-60Hz växelströmsanslutning.
- △ En jordfelsbrytare (RCD/FI) med en märkdifferensström på  $\leq 30$  mA måste användas som säkringsanordning.
- △ Säkringsanordningens funktion måste kontrolleras med jämna mellanrum.
- △ Produkten ska anslutas till en på plats befintlig potentialutjämning (PA) 4 mm<sup>2</sup>.
- △ Den omgivande temperaturen får inte överstiga 45 °C.
- △ Det måste finnas möjlighet att skilja produkten från elnätet. Antingen med en fritt åtkomlig stickkontakt eller med en allpolig strömbrytare enligt EN 60335-1 avs. 24.3.

## MONTERINGSANVISNINGAR

- / De installationsriktlinjer som gäller i länderna ska följas.
- / När kvalificerad fackpersonal monterar produkten är det viktigt att fästytan är plan över hela fastsättningsområdet (inga fogar som sticker ut eller kakelförskjutning) och att väggstrukturen är lämplig för en montering av produkten och inte har några svaga punkter.
- / Samtliga arbeten får bara utföras när strömmen är avstängd.
- / Endast normerat material får användas till monteringen.
- / Alla komponenter måste förbli tillgängliga.
- / Transformatorn får inte byggas in i skyddsområde 0, 1 eller 2.
- / Den infällda dosan får endast installeras inomhus i torra utrymmen.
- / Det går bara att nå den infällda dosan med verktyg.
- / Avståndet mellan infälld dosa och basset får vara maximalt 6,5 m.
- / Det tomma kabelröret måste fixeras minst var 500:de mm och svängradien måste vara större än 100 mm.

## SYMBOLFÖRKLARING

-  Använd inte silikon som innehåller ättiksyra!
-  INSTALLATIONSEXEMPEL (se sidan 18)
-  MÅTTEN (se sidan 17)
- 0, 1, 2 SKYDDSSOMRÅDE (se sidan 17)

-  Transformator
-  Ihålligt rör
-  240 V
-  24 V

-  Potentialutjämning

-  RESERVDELAR (se sidan 22)

MONTERING (se sidan 20) 

**SAUGUMO TECHNIKOS NURODYMAI**

⚠ Apsaugai nuo užspaudimo ir įsipjovimo montavimo metu mūvėkite pirštines.

**ELEKTROS PRIJUNGIMAS**

⚠ Instaliavimo ir tikrinimo darbus gali atlikti tik kvalifikuoti elektrikai pagal VDE 0100, 701 d. ir IEC 60364-7-701 standartų reikalavimus

⚠ Montuodami elektros įrangą, laikykitės galiojančių Vokietijos elektrotechnikos asociacijos (VDE), žemės ir - energijos tiekimo įmonės reikalavimų.

⚠ Bendras elektros tiekimas vyksta per 100-240V/1N/50-60Hz kintamos srovės prievadą

⚠ Apsaugą turi būti įrengta naudojant elektros srovės saugiklį (RCD/FL) su srovės matavimo skirtumu  $\leq 30$  mA.

⚠ Apsaugos funkcijos turi būti reguliariai tikrinamos.

⚠ Gaminį reikia prijungti prie montavimo vietoje esančio potencialų išlyginimo įtaiso (PA) 4 mm<sup>2</sup>.

⚠ Aplinkos temperatūra negali viršyti 45 °C.

⚠ Turi būti užtikrintas gaminio atjungimas nuo elektros tinklo. Tam naudojamas lengvai prieinamas kištukas arba daugiapolis jungiklis (EN 60335-1, 24.3 sk.)

**MONTAVIMO INSTRUKCIJA**

- / Laikykitės atitinkamoje šalyje galiojančių direktyvų dėl įrengimo.
- / Atlikdami montavimo darbus, kvalifikuoti darbuotojai turi atkreipti dėmesį, kad pritvirtinimo plokštuma būtų lygi (be išsikišusių siūlių ar perkreiptų plytelių), sienų konstrukcija tiktų gaminiui montuoti ir neturėtų jokių trūkumų.
- / Atlikdami bet kokius darbus, būtinai atjunkite maitinimo įtampą.
- / Montavimui turi būti naudojamos tik normos atitinkančios medžiagos.
- / Visos įrenginio dalys turi būti prieinamos.
- / Transformatorius negali būti montuojamas 0, 1 arba 2 saugos zonose.
- / Potinkinys lizdas gali būti įrengtas tik sausose vidaus patalpose.
- / Po tinku paslėpta dėžutė pasiekama tik naudojant įrankius.
- / Atstumas tarp po tinku paslėptos dėžutės ir pagrindinio komplekto turi būti ne didesnis nei 0,5 m.
- / Tuščią vamzdį būtina tvirtinti kas 500 mm, o išlinkimo spindulys turi būti didesnis nei 100 mm.

**SIMBOLIO APRAŠYMAS**

 Nenaudokite silikono, kurio sudėtyje yra acto rūgšties!

 ĮRENGIMO PAVYZDŽIAI (žr. psl. 18)

 IŠMATAVIMAI (žr. psl. 17)

0, 1, 2 SAUGOS ZONA (žr. psl. 17)

 Transformatorius

 Tuščias vamzdelis

 240 V

 24 V

 Potencialų išlyginimas

 ATSARGINĖS DALYS (žr. psl. 22)

MONTAVIMAS (žr. psl. 20) 

**SIGURNOSNE UPUTE**

⚠ Prilikom montaže se radi sprječavanja prignječanja i posjekotina moraju nositi rukavice.

**ELEKTRIČNI PRIKLJUČAK**

⚠ Električne instalacijske i ispitne radove smiju obavljati samo certificirani električari uz uvažavanje odredaba VDE 0100 dio 701 i IEC 60364-7-701.

⚠ Prilikom provedbe električnih instalacijskih radova treba se pridržavati odgovarajućih, trenutnačno važećih propisa strukovne udruge elektrotehničara (u Njemačkoj: VDE), državnih propisa te propisa lokalnog poduzeća za distribuciju električne energije.

⚠ Cjelokupno napajanje strujom provodi se preko 100-240V/1N/50-60Hz priključka izmjenične struje.

⚠ Vod se mora osigurati nadstrujnom zaštitnom sklopkom (RCD/FL) s nazivnom diferencijalnom strujom  $\leq 30$  mA.

⚠ U redovitim vremenskim intervalima treba provjeravati ispravnost osigurača .

⚠ Proizvod se mora priključiti na postojeće izjednačenje potencijala (PA) 4 mm<sup>2</sup>.

⚠ Okolna temperatura ne smije prekoračiti 45 °C.

⚠ Mora se omogućiti odvajanje proizvoda sa strujne mreže. To se može postići ili lako dostupnim utikačem ili višepolnom sklopkom sukladno EN 60335-1 st. 24.3.

**UPUTE ZA MONTAŽU**

- / Obvezno se moraju uvažiti propisi o instalacijama koji vrijede u dotičnoj zemlji.
- / Kada proizvod montira kvalificirano stručno osoblje treba paziti da čitava površina na koju se učvršćuje bude ravna (bez istaknutih fuga ili krivljenja pločica), da je zidna konstrukcija primjerena montaži proizvoda te da nema slabih mjesta.
- / Radovi bilo koje vrste smiju se obavljati samo u beznaponskom stanju.
- / Za montažu se smije koristiti samo standardizirani materijal.
- / Sve komponente moraju biti lako dostupne.
- / Transformator se ne smije ugrađivati u zaštitnim područjima 0, 1 ili 2.
- / Podžbukna utičnica se smije instalirati samo u zatvorenim prostorijama bez vlage.
- / Podžbukna utičnica dostupna je samo uz primjenu alata.
- / Razmak između podžbukne utičnice i okvirnog nosača smije iznositi najviše 0,5 m.
- / Prazna cijev se mora fiksirati na rastojanjima ne većim od 500 mm, a polumjer savijanja mora biti veći od 100 mm.

**OPIS SIMBOLA**

 Nemojte koristiti silikon koji sadrži octenu kiselinu!

 PRIMJER INSTALACIJE (pogledaj stranicu 18)

 MJERE (pogledaj stranicu 17)

0, 1, 2 ZAŠTITNO PODRUČJE (pogledaj stranicu 17)

 transformator

 Prazna cijev

 240 V

 24 V

 Izjednačenje potencijala

 REZERVNI DJELOVI (pogledaj stranicu 22)

SASTAVLJANJE (pogledaj stranicu 20) 

### ⚠ GÜVENLİK UYARILARI

⚠ Montaj esnasında ezilme ve kesilme gibi yaralanmaları önlemek için eldiven kullanılmalıdır.

### ⚠ ELEKTRİK BAĞLANTISI

⚠ Kurulum ve kontrol çalışmaları, VDE 0100 Bölüm 701 ve IEC 60364-7-701'i dikkate almak suretiyle, elektronik konusunda uzman yetkili bir kişi tarafından gerçekleştirilmelidir.

⚠ Elektrik montajı sırasında güncel sürümdeki ilgili VDE, ülke ve EVU talimatlarına uyulmalıdır.

⚠ Tüm güç beslemesi bir 100-240V/1N/50-60Hz alternatif akım bağlantısı üzerinden gerçekleşir.

⚠ Emniyet altına alma işlemi  $\leq 30$  mA değerinde ölçülen fark akımlı bir hatalı akım emniyet düzeneği (RCD/FI) üzerinden gerçekleşmelidir.

⚠ Emniyet altına alma işlemi düzenli aralıklarla işlev bakımından kontrol edilmelidir.

⚠ Ürün, yapı taraflı mevcut bir potansiyel dengelemesine (PA) 4 mm<sup>2</sup> bağlanmalıdır.

⚠ Çevre sıcaklığı 45 °C'nin üzerinde olmamalıdır.

⚠ Ürünün elektrik şebekesinden ayrılabilmesi garantiye alınmalıdır. Ya rahat erişilebilen bir priz ya da EN 60335-1 Paragraf 24.3 uyarınca tüm kutuplu bir şalter üzerinden.

### MONTAJ AÇIKLAMALARI

- / Ülkelerde geçerli kurulum yönetmeliklerine riayet edilmelidir.
- / Ürünün yetkili uzman personel tarafından montajı yapılırken, sabitleme yüzeyinin sabitleme planının tüm alanında bulunduğu (derz veya fayans kayması olmamalıdır), duvar yapısının ürünün montajı için uygun olduğuna ve zayıf noktaları bulunmadığına dikkat edilmelidir.
- / Tüm çalışmalar sadece gerilimsiz durumda yapılmalıdır.
- / Montaj için yalnızca standarda uygun normda malzeme kullanılmalıdır.
- / Tüm bileşenler kolay ulaşılabilir durumda kalmalıdır.
- / Transformator koruma alanı 0, 1 veya 2'ye monte edilmemelidir.
- / Sıva altı priz sadece kuru iç alanlara kurulabilir.
- / Sıva altı kutusuna sadece alet kullanarak erişilebilir.
- / Sıva altı prizi ile ana set arasındaki mesafe maksimum 6,5 m olmalıdır.
- / Boş boru en az her 500 mm'de bir sabitlenmeli ve bükme yarı çapı 100 mm'den daha yüksek olmalıdır.

### SİMGE AÇIKLAMASI

 Asetik asit içeren silikon kullanmayın!

 KURULUM ÖRNEĞİ (bakınız sayfa 18)

 ÖLÇÜLERİ (bakınız sayfa 17)

0,1,2 KORUMA BÖLGESİ (bakınız sayfa 17)



Trafo

--- Boş boru

— 240 V

— 24 V



Potansiyel dengelemesi

 YEDEK PARÇALAR (bakınız sayfa 22)

MONTAJI (bakınız sayfa 20) 

### ⚠ INSTRUCȚIUNI DE SIGURANȚĂ

⚠ La montare utilizați mănuși pentru evitarea contuziunilor și tăierii mâinilor.

### ⚠ CONEXIUNE ELECTRICĂ

⚠ Lucrările de instalare și de verificare trebuie efectuate de către electricieni specializați, ținând cont de VDE 0100 Partea 701 și IEC 60364-7-701.

⚠ La montarea instalației electrice trebuie respectate prescripțiile VDE (Verband Deutscher Elektrotechniker = Asociația Electrotehnicienilor din Germania), prescripțiile din țara respectivă și prescripțiile EVU (Elektrizitäts-Versorgungs-Unternehmen = Întreprinderile de Alimentare cu Electricitate), în versiunile actualizate.

⚠ Alimentarea completă cu curent electric se realizează printr-un bransament de curent alternativ de 100-240V/1N/50-60Hz.

⚠ Asigurarea va avea loc printr-un dispozitiv de protecție împotriva curentului rezidual (RCD/FI) cu un curent diferențial rezidual de  $\leq 30$  mA.

⚠ Funcționarea siguranței trebuie verificată la intervale regulate.

⚠ Produsul trebuie conectat la un egalizator de potențial la fața locului (PA) 4 mm<sup>2</sup>.

⚠ Temperatura mediului înconjurător nu trebuie să depășească 45 °C.

⚠ Trebuie asigurată posibilitatea deconectării produsului de la rețea. Ori printr-un ștecăr ușor accesibil ori printr-un întrerupător capabil să deconecteze toți polii conform EN 60335-1 par. 24.3.

### INSTRUCȚIUNI DE MONTARE

- / Respectați reglementările referitoare la instalare valabile în țara respectivă.
- / La montarea produsului de către un personal calificat se va avea grijă ca suprafața de fixare să fie plană pe toată aria de fixare (fără proeminențe ale rosturilor sau îmbinări între plăcile de faianță) și ca structura peretelui să fie corespunzătoare pentru fixarea produsului, să nu prezinte locuri cu rezistență redusă.
- / Toate lucrările trebuie efectuate doar când sistemul este scos de sub tensiune.
- / La montare utilizați numai material corespunzător normelor.
- / Toate piesele trebuie să rămână accesibile.
- / Transformatorul nu poate fi montat în zonele de protecție 0, 1 sau 2.
- / Cutia de sub tencuială poate fi instalată doar în spații interioare uscate.
- / Cutia montată sub tencuială poate fi accesată doar cu ajutorul unor scule.
- / Distanța dintre cutia montată sub tencuială și setul de bază nu trebuie să fie mai mare de 6,5 m.
- / Tubul gol trebuie fixat la cel puțin fiecare 500 m, iar raza de curbură a acestuia trebuie să fie peste 100 mm.

### DESCRIEREA SIMBOLURILOR

 Nu utilizați silikon cu conținut de acid acetic!

 EXEMPLU DE INSTALARE (vezi pag. 18)

 DIMENSIUNI (vezi pag. 17)

0,1,2 DOMENIU DE PROTECȚIE (vezi pag. 17)

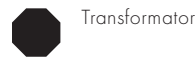

Transformator

--- Tub gol

— 240 V

— 24 V



Egalizare de potențial

 PIESE DE SCHIMB (vezi pag. 22)

MONTARE (vezi pag. 20) 

### ⚠ ΥΠΟΔΕΙΞΕΙΣ ΑΣΦΑΛΕΙΑΣ

- ⚠ Για να αποφύγετε τραυματισμούς κατά τη συναρμολόγηση πρέπει να φοράτε γάντια.
- ⚠ ΗΛΕΚΤΡΙΚΗ ΠΑΡΟΧΗ
- ⚠ Οι εργασίες εγκατάστασης και ελέγχου πρέπει να διενεργούνται από έναν εγκεκριμένο ηλεκτρολόγο, λαμβάνοντας υπόψη τις οδηγίες VDE 0100 Μέρος 701 και IEC 60364-7-701.
- ⚠ Στην ηλεκτρική εγκατάσταση πρέπει να τηρούνται οι αντίστοιχες προδιαγραφές της εκάστοτε ένωσης ηλεκτρολόγων, της εκάστοτε χώρας και εταιρείας ηλεκτρικού ρεύματος στην εκάστοτε έγκυρη έκδοση
- ⚠ Η συνολική τροφοδοσία ρεύματος γίνεται μέσω μίας σύνδεσης εναλλασσόμενου ρεύματος 100-240V/1N/50-60Hz.
- ⚠ Η ασφάλιση του φωτιστικού πρέπει να γίνει μέσω της διάταξης προστασίας σφαλμάτων ρεύματος (RCD/FI) με ρεύμα διαφοράς μέτρησης  $\leq 30$  mA.
- ⚠ Η λειτουργία της ασφάλειας πρέπει να ελέγχεται σε τακτά χρονικά διαστήματα.
- ⚠ Το προϊόν πρέπει να συνδεθεί με μία ισοδυναμική σύνδεση (PA) 4 mm<sup>2</sup> που έχει προεγκατασταθεί από τον πελάτη.
- ⚠ Η θερμοκρασία περιβάλλοντος δεν επιτρέπεται να υπερβαίνει τους 45 °C
- ⚠ Το προϊόν πρέπει να μπορεί να απομονώνεται από το δίκτυο. Είτε με μία ελεύθερα προσβάσιμη φίσα είτε με έναν πολυπολικό διακόπτη κατά EN 60335-1 παρ. 24.3.

### ΟΔΗΓΙΕΣ ΣΥΝΑΡΜΟΛΟΓΗΣΗΣ

- / Θα πρέπει να τηρούνται οι οδηγίες εγκατάστασης που ισχύουν σε κάθε κράτος.
- / Κατά τη συναρμολόγηση του προϊόντος από ειδικό προσωπικό θα πρέπει να ελέγχεται με ιδιαίτερη προσοχή η επιφάνεια στερέωσης, αν είναι επίπεδη σε όλη της την επιφάνεια (δεν πρέπει να εξέχουν αρμοί ή πλακάκια), αν η υποδομή του τοίχου είναι κατάλληλη για τη στερέωση του προϊόντος και αν παρουσιάζει ασθενή σημεία.
- / Όλες οι εργασίες επιτρέπεται να εκτελούνται μόνο όταν δεν υπάρχει τάση.
- / Για την τοποθέτηση επιτρέπεται να χρησιμοποιείται αποκλειστικά υλικό που πληροί τις προδιαγραφές των εφαρμοζόμενων προτύπων.
- / Όλα τα εξαρτήματα πρέπει να παραμένουν προσβάσιμα.
- / Ο μετασχηματιστής δεν επιτρέπεται να τοποθετηθεί στην περιοχή προστασίας 0, 1 ή 2.
- / Το εντοιχισμένο κουτί επιτρέπεται να χρησιμοποιείται αποκλειστικά σε ξηρούς εσωτερικούς χώρους.
- / Το εντοιχισμένο κουτί είναι προσβάσιμο μόνο με εργαλείο.
- / Η απόσταση μεταξύ του ενδοτοίχιου κουτιού πρίζας και του βασικού σετ δεν πρέπει να υπερβαίνει τα 6,5 m.
- / Ο κενός αγωγός καλωδίων πρέπει να στερεώνεται τουλάχιστον κάθε 500 mm και η ακτίνα κάμψης πρέπει να είναι μεγαλύτερη από 100 mm.

### ΠΕΡΙΓΡΑΦΗ ΣΥΜΒΟΛΩΝ

 Μην χρησιμοποιείτε σιλικόνη που περιέχει οξικό οξύ!

 ΠΑΡΑΔΕΙΓΜΑ ΕΓΚΑΤΑΣΤΑΣΗΣ (βλ. Σελίδα 18)

 ΔΙΑΣΤΑΣΕΙΣ (βλ. Σελίδα 17)

0, 1, 2 ΕΥΡΟΣ ΠΡΟΣΤΑΣΙΑΣ (βλ. Σελίδα 17)

 Τrafo (μετασχηματιστής)

 Κενός σωλήνας

 240 V

 24 V

 Εξίσωση δυναμικού

 ΑΝΤΑΛΛΑΚΤΙΚΑ (βλ. Σελίδα 22)

ΣΥΝΑΡΜΟΛΟΓΗΣΗ (βλ. Σελίδα 20)



### ⚠ VARNOSTNA OPOZORILA

- ⚠ Pri montaži je treba nositi rokavice, da se preprečijo poškodbe zaradi zmečkanja ali urezov.
- ⚠ ELEKTRIČNI PRIKLJUČEK
- ⚠ Instalacijo in preizkuse mora izvesti pooblaščen elektro strokovnjak, pri čemer mora upoštevati VDE 0100 Del 701 in IEC 60364-7-701.
- ⚠ Pri električni instalaciji je treba upoštevati ustrezne VDE, nacionalne in EVU predpise v aktualno veljavni izdaji.
- ⚠ Celotna oskrba z električno energijo se izvaja prko priključka za izmenični tok 100-240V/1N/50-60Hz.
- ⚠ Zaščita mora biti zagotovljena z zaščitnim stikalom pred okvarnim tokom (RCD/FI) z dimenzioniranim diferenčnim tokom  $\leq 30$  mA.
- ⚠ Delovanje zaščite je treba preverjati v rednih časovnih presledkih.
- ⚠ Izdelek mora biti priključen na potencialno izravnavo (PA) 4 mm<sup>2</sup> na lokaciji.
- ⚠ Temperatura okolice ne sme presežati 45 °C.
- ⚠ Zagotovljeno mora biti, da se proizvod lahko odklopi od omrežja. Bodisi s pomočjo prosto dostopnega vtiča ali pa preko vsepolnega stikala po EN 60335-1, odst. 24.3.

### NAVODILA ZA MONTAŽO

- / Upoštevati je treba pravilnike o inštalacijah, ki veljajo v posamezni državi.
- / Pri montaži tega proizvoda s strani kvalificiranega strokovnega osebja je treba paziti na to, da je pritrdilna ploskev na celotni površini za pritrnitev gladka (brez izstopajočih fug ali zasekov ploščic), da je struktura stene primerna za montažo proizvoda in ne kaže šibkih mest.
- / Vsa dela se smejo izvajati le pri odklopljeni napetosti.
- / Za montažo je dovoljeno uporabljati le material, ki ustreza standardom.
- / Vse komponente morajo ostati dosegljive.
- / Transformatorja ne smete vgraditi v območje zaščite 0, 1 ali 2.
- / Podometno pušo je dovoljeno instalirati le v suhe notranje prostore.
- / Podometna puša je dosegljiva le z orodjem.
- / Razdalja med podometno priključnico in osnovnim kompletom sme znašati maksimalno 6,5 m.
- / Prazno cev je treba fiksirati najmanj vsakih 500 mm in upogibni polmer mora biti večji od 100 mm.

### OPIS SIMBOLA

 Ne smete uporabiti silikona, ki vsebuje očetno kislino!

 PRIMER INŠTALACIJE (glejte stran 18)

 MERE (glejte stran 17)

0, 1, 2 ZAŠČITNO OBMOČJE (glejte stran 17)

 Trafo

 Prazna cev

 240 V

 24 V

 Potencialna izenačitev

 REZERVNI DELI (glejte stran 22)

MONTAŽA (glejte stran 20)



## ⚠ OHUTUSJUHISED

- ⚠ Kandke paigaldamisel muljumis- ja löikevigastuste vältimiseks kindaid.
- ⚠ ELEKTRIÜHENDUS
- ⚠ Paigaldustööd ja kontroll laske viia läbi sertifitseeritud spetsialistil vastavalt VDE 0100 osa 701 ja IEC 60364-7-701 eeskirjadele.
- ⚠ Elektriinstallatsiooni juures tuleb järgida vastavaid Saksa elektrotehnikute liidu VDE, riiklikke ja energiafirma eeskirju nende kehtivas versioonis.
- ⚠ Kogu elektrivarustus toimub 100-240V/1N/50-60Hz vahelduvvooluühenduse kaudu.
- ⚠ Kaitse peab olema tagatud rikkevoolu kaitseeadmega (RCD/FI), mille mõõtmise diferentsvool on  $\leq 30$  mA
- ⚠ Kaitset tuleb regulaarselt kontrollida.
- ⚠ Toode tuleb ühendada kohapeal olemasoleva potentsiaaliühtlustusega (PA) 4 mm<sup>2</sup>.
- ⚠ Ümbritsev temperatuur ei tohi olla üle 45 °C.
- ⚠ Toote peab saama toitevõrgust lahutada. Selleks peab pistik olema vabalt juurdepääsetav või tuleb kasutada standardi EN 60335-1 p. 24.3 nõuetele vastavat lülitiit.

## PAIGALDAMISJUHISED

- / Vastavas riigis kehtivaid paigalduseeskirju tuleb järgida.
- / Toote paigaldamisel kvalifitseeritud spetsialistide poolt tuleb jälgida, et kinnituspind oleks kogu ulatuses ühtlaselt tasane (mitte ühtki üleseisvat vuuki või kaldus kahelkivi), seina ülesehitus toote paigaldamiseks sobiv ja ilma nõrkade kohtadeta.
- / Kõik tööd tuleb teha pingevabas olekus.
- / Paigaldamiseks tohib kasutada ainult normidele vastavat materjali.
- / Juurdepääs peab olema tagatud kõikidele komponentidele.
- / Trafot ei tohi paigaldada kaitsealasse 0, 1 ega 2.
- / Seinasisese pistikupesa tohib paigaldada üksnes kuivadesse siseruumidesse.
- / Juurdepääs krohvalusele jaotuskarbile on võimalik ainult tööriista kasutades.
- / Krohvaluse pesa ja põhikomplekti vaheline kaugus võib olla maks. 6,5 m.
- / Torurüüž tuleb fikseerida iga 500 mm järel ja painderaadius peab olema suurem kui 100 mm.

## SÜMBOLITE KIRJELDUS

 Ärge kasutage äädikhapet sisaldavat silikoonil

 PAIGALDUSNÄIDE (vt lk 18)

 MÕÕTUDE (vt lk 17)

0, 1, 2 KAITSE ULATUS (vt lk 17)

 transformator

 Paigaldustoru

 240 V

 24 V

 Potentsiaali tasakaalustamine

 VARUOSAD (vt lk 22)

PAIGALDAMINE (vt lk 20) 

## ⚠ DROŠĪBAS NORĀDES

- ⚠ Montāžas laikā, lai izvairītos no saspiedumiem un iegriezumiem, nepieciešams nēsāt cimdus.
- ⚠ ELEKTROAPGĀDES PIESLĒGVIETA
- ⚠ Instalācijas un pārbaudes darbus jāveic sertificētam speciālistam saskaņā ar DIN VDE 0100 701. d. un IEC 60364-7-701.
- ⚠ Izveidojot elektroinstalāciju, jāņem vērā attiecīgie VDE (Vācijas elektrotehnikas savienības), valsts un energoapgādes uzņēmumu noteikumi attiecīgi spēkā esošajā redakcijā.
- ⚠ Visa elektroenerģijas padeve notiek ar 100-240V/1N/50-60Hz pieslēgumu maiņstrāvai.
- ⚠ Bistamības mazināšanai jāizmanto drošinātājs (RCD/FI) ar noteikto strāvas stipruma starpību  $\leq 30$  mA.
- ⚠ Ik pēc noteikta atstatuma jāpārbauda drošības sistēmas funkcijas.
- ⚠ Izstrādājums jāpieslēdz pasūtītāja paredzētajam potenciālu izlīdzinātājam (PA) 4 mm<sup>2</sup>.
- ⚠ Apkārtējās vides temperatūra nedrīkst pārsniegt 45 °C.
- ⚠ Jānodrošina, ka produktu ir iespējams atvienot no tikla: vai nu ar brīvi pieejamu kontaktdakšu, vai ar visu polu slēdzi atbilstoši EN 60335-1 24.3. punktam.

## NORĀDĪJUMI MONTĀŽAI

- / Jāievēro attiecīgās valstīs spēkā esošās montāžas prasības.
- / Kvalificētiem speciālistiem, montējot produktu, jāpiegriež vērība tam, lai piestiprināšanas virsma visā piestiprināšanas zonā ir gluda (nav fūgu vai flīžu iecirtumu), sienas uzbūve ir piemērota produkta montāžai un tajā nav nestabilu vietu.
- / Visus darbus drīkst veikt tikai tad, kad ir atvienots spriegums.
- / Montāžai drīkst izmantot tikai standartam atbilstošus materiālus.
- / Visiem komponentiem jābūt pieejamiem.
- / Transformatoru nedrīkst iebūvēt 0, 1. vai 2. aizsardzības zonā.
- / Zemapmetuma rozeti drīkst monēt tikai sausās iekštelpās.
- / Pie montāžas kārbas var piekļūt tikai ar instrumenta palīdzību.
- / Attālums starp zemapmetuma rozeti un pamatkomplektu drīkst būt maksimāli 6,5 m.
- / Kabelkanāls jānofiksē vismazpēc katriem 500 mm un locīšanas rādiusam jābūt lielākam par 100 mm.

## SIMBOLU NOZĪME

 Neizmantot silikonu, kas satur etiķskābi!

 UZSTĀDĪŠANAS PIEMĒRS (skat. lpp. 18)

 IZMĒRUS (skat. lpp. 17)

0, 1, 2 AIZSARDZĪBAS ZONA (skat. lpp. 17)

 Transformators

 Tukša caurule

 240 V

 24 V

 Potenciāla izlīdzināšana

 REZERVES DAĻAS (skat. lpp. 22)

MONTĀŽA (skat. lpp. 20) 

### ⚠ SIGURNOSNE NAPOMENE

- ⚠ Prilikom montaže se radi sprečavanja prignječanja i posekotina moraju nositi rukavice.
- ⚠ ELEKTRIČNI PRIKLJUČAK
- ⚠ Instalaciju i ispitivanje smeju obavljati isključivo sertifikovani električari uz uvažavanje odredaba VDE 0100 deo 701 i IEC 60364-7-701.
- ⚠ Prilikom izvođenja električnih instalacionih radova treba se pridržavati odgovarajućih, trenutno važećih propisa stručnog udruženja elektrotehničara (u Nemačkoj: VDE), državnih propisa kao i propisa lokalne elektro-distribucije.
- ⚠ Celokupno napajanje strujom sprovodi se preko 100-240V/1N/50-60Hz priključka naizmjenične struje.
- ⚠ Vod se mora osigurati nadstrujnom zaštitnom sklopkom (RCD/FI) s nazivnom diferencijalnom strujom  $\leq 30$  mA.
- ⚠ Ispravnost osigurača se mora proveravati u redovnim vremenskim intervalima.
- ⚠ Proizvod mora da se priključi na postojeće izjednačenje potencijala (PA) 4 mm<sup>2</sup>.
- ⚠ Temperatura okoline ne sme da bude veća od 45 °C.
- ⚠ Mora se obezbediti mogućnost odvajanja proizvoda sa električne mreže. To se može postići ili lako dostupnim utikačem ili višepolnim prekidačem u skladu sa EN 60335-1 st. 24.3.

### INSTRUKCIJE ZA MONTAŽU

- / Treba se pridržavati propisa koji u određenim zemljama važe za instalacije.
- / Kada proizvod montira kvalifikovano stručno osoblje treba paziti da čitava površina na koju se učvršćuje bude ravna (bez istaknutih fuga ili krivljenja pločica), da je zidna konstrukcija primerena montaži proizvoda i da nema slabih mesta.
- / Radovi bilo koje vrste smeju da se sprovode samo u beznaponskom stanju.
- / Za montažu se sme koristiti samo standardizovani materijal.
- / Sve komponente moraju biti lako dostupne.
- / Transformator ne sme da se ugrađuje u zaštitnom području 0, 1 ili 2.
- / Uzidna utičnica sme da se postavi samo u suvim zatvorenim prostorijama.
- / Uzidna utičnica je dostupna samo uz primenu alata.
- / Odstojanje između uzidne utičnice i okvirog nosača sme iznositi najviše 6,5 m.
- / Prazna cev se mora fiksirati najviše na svakih 500 mm, a poluprečnik savijanja mora biti veći od 100 mm.

### OPIS SIMBOLA

 Nemojte koristiti silikon koji sadrži sirćetnu kiselinu!

 PRIMER INSTALACIJE (vidi stranu 18)

 MERE (vidi stranu 17)

0, 1, 2 ZAŠTITNO PODRUČJE (vidi stranu 17)

 transformator

 Šuplja cev

 240 V

 24 V

 Izjednačenje potencijala

 REZERVNI DELOVI (vidi stranu 22)

MONTAŽA (vidi stranu 20) 

### ⚠ SIKKERHETSHENVISNINGER

- ⚠ Bruk hansker under montasjen for å unngå klem- og kuttskader.
- ⚠ EL-TILKOBLINGER
- ⚠ Installasjons- og kontrollarbeid skal utføres av en godkjent el-fagbedrift som overholder direktiv VDE 0100 del 701 og IEC 60364-7-70101.
- ⚠ Ved el-installasjonen skal de tilsvarende gyldige VDE-, nasjonale og EVU-forskrifter overholdes.
- ⚠ Hele strømforsyningen utføres via en 100-240V/1N/50-60Hz vekselstrømtilkobling.
- ⚠ Sikring ved hjelp av en jordfeilstøm verneinnretning (RCD/FI) med en dimensjonert differensialstrøm på  $\leq 30$  mA.
- ⚠ Sikringens funksjon skal sjekkes regelmessig.
- ⚠ Produktet må tilkobles en 4 mm<sup>2</sup> potensialutjevning (PA).
- ⚠ Omgivelsestemperaturen skal ikke være mer enn 45 °C.
- ⚠ Det må kunne garanteres, at produktet kan skilles fra nettet. Enten ved hjelp av en fritt tilgjengelig kontakt eller ved hjelp av en allpolig bryter iht. EN 60335-1 ledd 24.3.

### MONTAGEHENVISNINGER

- / Gjeldende retningslinjer for rørleggerarbeid i de enkelte land skal følges.
- / Under monteringen av produktet gjort av kvalifisert fagperson, skal man påse at monteringsoverflaten på hele festeområdet er plant (ingen utstikkende fuger eller flisekanter), at veggoppbyggingen egner seg for produktmontasjen og ikke viser svake punkter.
- / Alt arbeid skal kun utføres i spenningsløs tilstand.
- / For montasjen skal det kun brukes standardmessig material.
- / Alle komponenter skal være tilgjengelige.
- / Transformatoren skal ikke monteres i sikkerhetsområde 0, 1 eller 2.
- / Den innfelte boksen må kun installeres på tørre innendørs områder.
- / Den innfelte boksen er kun tilgjengelig bved bruk av verktøy.
- / Avstanden mellom innfelt boks og grunnsett kan være maks. 6,5 m.
- / Tomrøret skal festes alle 500 mm og bøyeradius må ikke være større enn 100 mm.

### SYMBOLBESKRIVELSE

 Ikke bruk silikon som inneholder eddiksyre!

 INSTALLASJONSEKSEMPEL (se side 18)

 MÅL (se side 17)

0, 1, 2 BESKYTTELSESONE (se side 17)

 Transformator

 Tomrør

 240 V

 24 V

 Potensialutjevning

 SERVICEDELER (se side 22)

MONTASJE (se side 20) 

## ▲ УКАЗАНИЯ ЗА БЕЗОПАСНОСТ

- ▲ При монтажа трябва да се носят ръкавици, за да се избегнат наранявания поради притискане или порязване.
- ▲ СВЪРЗВАНЕ КЪМ ЕЛЕКТРИЧЕСТВОТО
- ▲ Дейностите по инсталацията и инспекцията следва да бъдат изпълнявани от оторизиран електротехник при спазване на VDE 0100 Част 701 и IEC 60364-7-701.
- ▲ При електроинсталацията трябва да се спазват съответните разпоредби на VDE (Съюз на електротехниците в Германия), на страната и на EVU (Съюз на електроенергийните предприятия) в съответно валидната им редакция.
- ▲ Цялостното захранване с ток се извършва с извод за променлив ток 100-240V/1N/50-60Hz.
- ▲ Защитата трябва да се осъществи с предпазен шалтер за остатъчен ток (RCD/FI) с параметризиран диференциален ток  $\leq 30$  mA.
- ▲ Функцията на защитата трябва да се проверява на редовни интервали.
- ▲ Продуктът трябва да бъде свързан към налично при инвеститора изравняване на потенциала (PA) 4 mm<sup>2</sup>.
- ▲ Околната температура не бива да бъде по-висока от 45 °C.
- ▲ Трябва да се гарантира, че продуктът може да бъде отделен от мрежата. Или посредством свободно достъпен щекер или посредством прекъсвач на всички полюси по EN 60335-1 абз. 24.3.

## УКАЗАНИЯ ЗА МОНТАЖ

- / Трябва да бъдат спазвани валидните в съответните страни предписания за инсталиране.
- / При монтаж на продукта от квалифицирани специалисти да се внимава за това, закрепващата повърхност в целия диапазон на закрепването да бъде равна (без изпъкнали fugи или изместване на плочки), конструкцията на стената да е подходяща за монтаж на продукта и да няма слаби места.
- / Извършването на всички дейности е позволено само в състояние без напрежение.
- / За монтажа е позволено да бъде използван само съответстващ на стандартите материал.
- / Всички компоненти трябва да останат достъпни.
- / Трансформаторът не бива да бъде монтиран в диапазон на защита 0, 1 или 2.
- / Позволява се инсталиране на разпределителната кутия само в сухи вътрешни помещения.
- / Разпределителната кутия е достъпна само с инструменти.
- / Разстоянието между разпределителната кутия и основния набор не бива да бъде повече от 0,5 м.
- / Тръбата за полагане на кабели трябва да се фиксира минимум на всеки 500 mm и радиусът на огъване трябва да бъде по-голям от 100.

## ОПИСАНИЕ НА СИМВОЛИТЕ

 Не използвайте силикон, съдържащ оцетна киселина!

 ПРИМЕР ЗА ИНСТАЛАЦИЯ (вижте стр. 18)

 РАЗМЕРИ (вижте стр. 17)

0, 1, 2 ДИАПАЗОН НА ЗАЩИТА (вижте стр. 17)



Трансформатор



Тръба за полагане на кабели



240 V



24 V



Изравняване на потенциала

 СЕРВИЗНИ ЧАСТИ (вижте стр. 22)

МОНТАЖ (вижте стр. 20) 

## ▲ UDHËZIME SIGURIE

- ▲ Për të evituar lëndimet e pickimeve ose të prerjeve gjatë procesit të montimit duhet që të vishni doreza.
- ▲ LIDHJA ME RRJETIN ELEKTRIK
- ▲ Punimet e instalimit dhe të kontrollit duhet të realizohen nga një elektrikist i autorizuar duke marrë parasysh VDE 0100 Pjesa 701 dhe standardin IEC 60364-7-701.
- ▲ Gjatë instalimit elektrik duhen respektuar normat përkatëse të VDE-së, të shtetit dhe të EVU-së në verzionin e tyre aktual
- ▲ I gjithë ushqimi me energji elektrike realizohet përmes një lidhjeje me rrymë alternative 100-240V/1N/50-60Hz.
- ▲ Sigurimi duhet të kryhet nëpërmjet një pajisjeje mbrojtëse nga rrjedhja e rrymës (RCD/FI) me një rrymë të përcaktuar diferenciale  $\leq 30$  mA.
- ▲ Sigurimi duhet të kontrollohet në hapësira të rregullta kohore për funksionimin e tij.
- ▲ Produkti duhet të lidhet në një barazues ekzistues potenciale (PA) 4 mm<sup>2</sup>.
- ▲ Temperatura e ambientit nuk duhet të jetë më e lartë se 45 °C.
- ▲ Duhet të garantohet që pajisja të mund të shkëputet nga rrjeti elektrik. Kjo mund të bëhet ose nëpërmjet një spine lehtësisht të arritshme, ose nëpërmjet një çelësi me të gjitha poet, sipas standardit EN 60335-1, paragrafi 24.3.

## UDHËZIME PËR MONTIMIN

- / Duhet të respektohen linjat udhëzuese të instalimit, të vlefshme për vendet respektive.
- / Gjatë montimit të produktit nga teknikët e specializuar duhet mbajtur parasysh që sipërfaqja e montimit gjendet brenda zonës së përgjithshme të planit të montimit (nuk ka vendbashkime të dala ose mospërputhje të pllakave), që struktura e murit është e përshtatshme për montimin e produktit dhe që nuk paraqet asnjë pikë të dobët.
- / Të gjitha punët duhet të bëhen vetëm në një gjendje pa ushqim me tension.
- / Për montimin lejohet që të përdoret vetëm material i standardizuar.
- / Të gjithë komponentët duhet të jenë të arritshëm.
- / Transformatori nuk duhet të montohet në zonën mbrojtëse 0, 1 ose 2.
- / Kutia poshtë suvatimit duhet të instalohet vetëm në dhoma të brendshme të thata.
- / Tek kutia nën murë mund keni qasje vetëm me vegla
- / Distanca midis kutisë së brendshme shpërndarëse dhe setit bazë duhet të jetë maksimalisht 0,5 m.
- / Tubi i shtrimit duhet të jetë i fiksuar të paktën çdo 500mm dhe rrezja e harkimit duhet të jetë më e madhe se 100mm.

## PËRSHKRIMI I SIMBOLIT

 Mos përdorni silikon që në përbërje ka acid acetik.

 SHEMBULL INSTALIMI (shih faqen 18)

 PËRMASAT (shih faqen 17)

0, 1, 2 ZONA E MBROJTJES. (shih faqen 17)



Trafo



Tubi i shtrimit



240 V



24 V



Barazimi i potencialeve

 PJESËT E SERVISIT (shih faqen 22)

MONTIMI (shih faqen 20) 

### ⚠ تنبيهات الأمان

⚠ يجب إرتداء قفازات لليد أثناء التركيب لتجنب حدوث أخطار الإنحشار أو الجروح.

### ⚠ توصيلة كهربائية

⚠ يتعين القيام بكافة أعمال التركيب والفحص من قبل فني كهرباء معتمد مع الأخذ في الاعتبار الالتزام بالمعيار VDE 0100 الجزء 701 و 701-7IEC 60364.

⚠ يجب الالتزام بالقواعد السارية كل على حده عند عمل التركيبات الكهربائية، وذلك بالنظر إلى قواعد اتحاد الصناعات الإلكترونية (VDE)، وقواعد الدولة، وقواعد الاتحاد الأوروبي لفحص وتحليل الحوادث (EVU).

⚠ يتم الإمداد بالكهرباء عن طريق وصلة تيار متردد 100-240 فولت نيوتن باسكال 50 هيرتز.

⚠ يتم توفير التأمين بالمصاهر عن طريق تجهيزة حماية من تيار التسرب (RCD / FI) مزودة بنظام لحساب فرق التيار  $\geq 30$  ميلي أمبير.

⚠ يلزم فحص نظام التأمين على فترات منتظمة من حيث سلامة أدائه الوظيفي.

⚠ يجب أن يكون المنتج موصلاً بموصل ربط متساوي الجهد (PA) متاحاً في الموقع 4باسكال/ميلي متر مربع.

⚠ لا يسمح بأن تتخطى درجة الحرارة المحيطة معدل 45 درجة مئوية.

⚠ يلزم ضمان إمكانية فصل المنتج عن الشبكة. وذلك إما من خلال قابس يمكن الوصول إليه بحرية أو من خلال مفتاح متعدد الأقطاب طبقاً لمواصفات EN 60335-1 الفقرة 24.3.

### تعليمات التركيب

- / يجب مراعاة القواعد الخاصة بالتركيب وأعمال السباكة وفقاً للوائح الخاصة بكل بلد.
- / عند التركيب بواسطة عمال تركيب متخصصين يجب الإنتباه إلى أن مساحة التثبيت في مكان التركيب بوجه عام مسطحة (لا توجد روابط أو فروق للربط بين البلاطات). لذا يجب التأكد من أن الحائط الذي سيتم تركيب المنتج عليه صالح لذلك وأنه لا يوجد به نقاط ضعف.
- / يلزم القيام بجميع الأعمال فقط في حالة فقط في حالة عدم وجود اتصال كهربائي على الإطلاق.
- / عند التركيب لايجوز استخدام سوى الخامات المطابقة للمواصفات.
- / يجب وضع جميع المكونات في مكان يسهل الوصول إليه.
- / لا يجوز تركيب المحول الكهربائي في نطاقي الحماية 1 و 2.
- / لا يجوز تركيب صندوق القسارة السفلي إلا في المناطق الداخلية الجافة.
- / يمكن الوصول فقط بآلة إلى المقبس المركب تحت المحارة.
- / يجب ألا تتجاوز المسافة بين المقبس داخل الحائط والطقم الأساسي 6,5 متر.
- / يجب تثبيت الأنبوب الفارغ على الأقل كل 500 مم كما يجب أن يكون نصف قطر الثني أكبر من 100 مم.

### وصف الرمز

هام! لا تستخدم السليكون الذي يحتوي على أمضاض! 

مثال للتركيب (راجع صفحة 18) 

أبعاد (راجع صفحة 17) 

منطقة حماية (راجع صفحة 17) 0, 1, 2

محول 

ماسورة فارغة 

V 240 

V 24 

معادلة الجهد الكهربائي 

قطع الغيار (راجع صفحة 22) 

التركيب (راجع صفحة 20) 



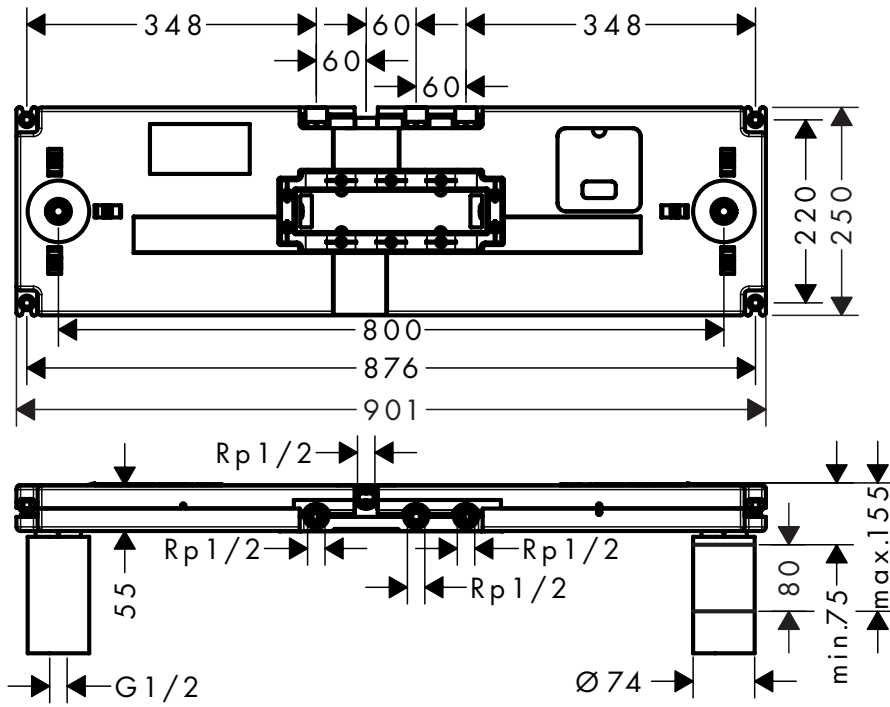

0, 1, 2

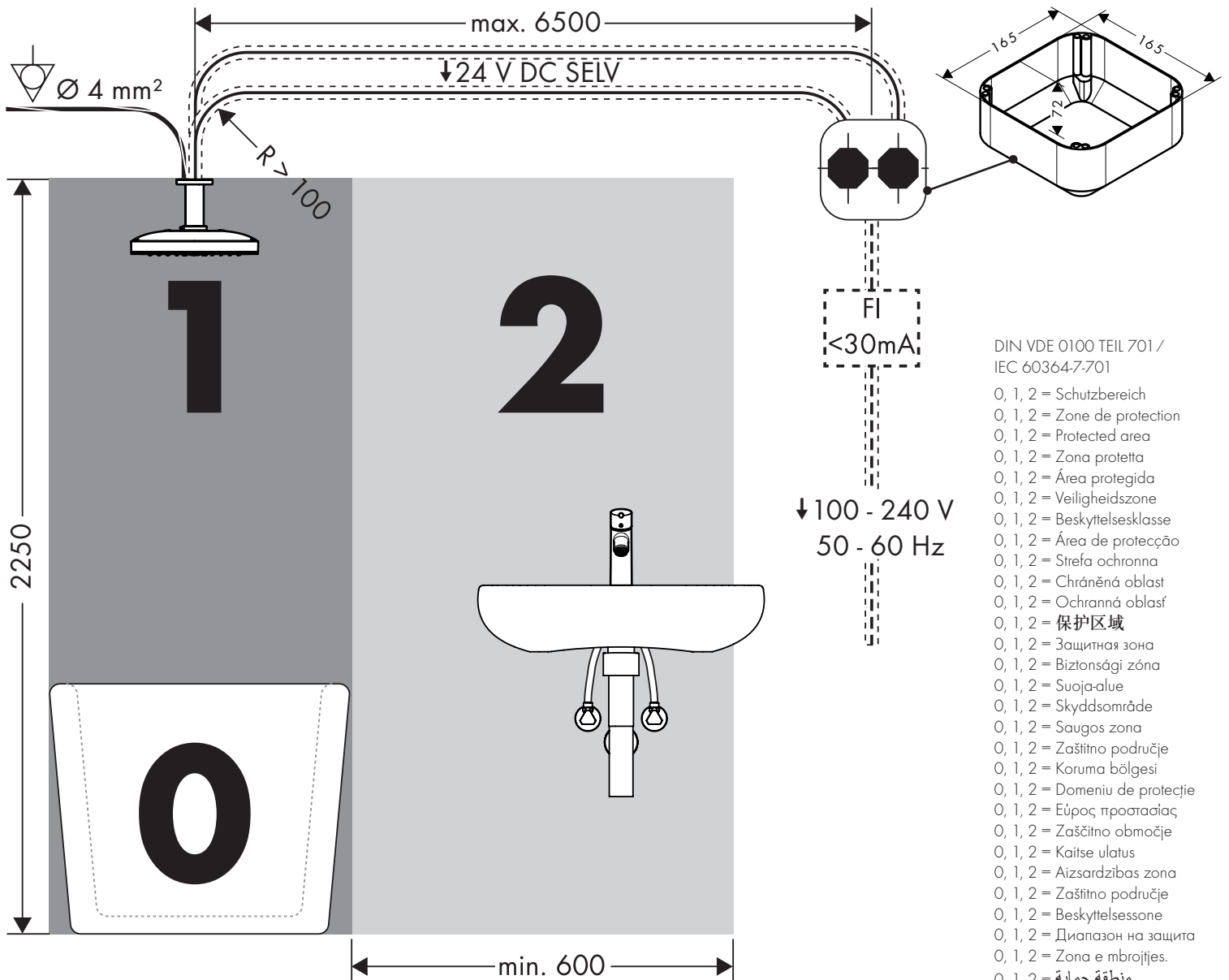

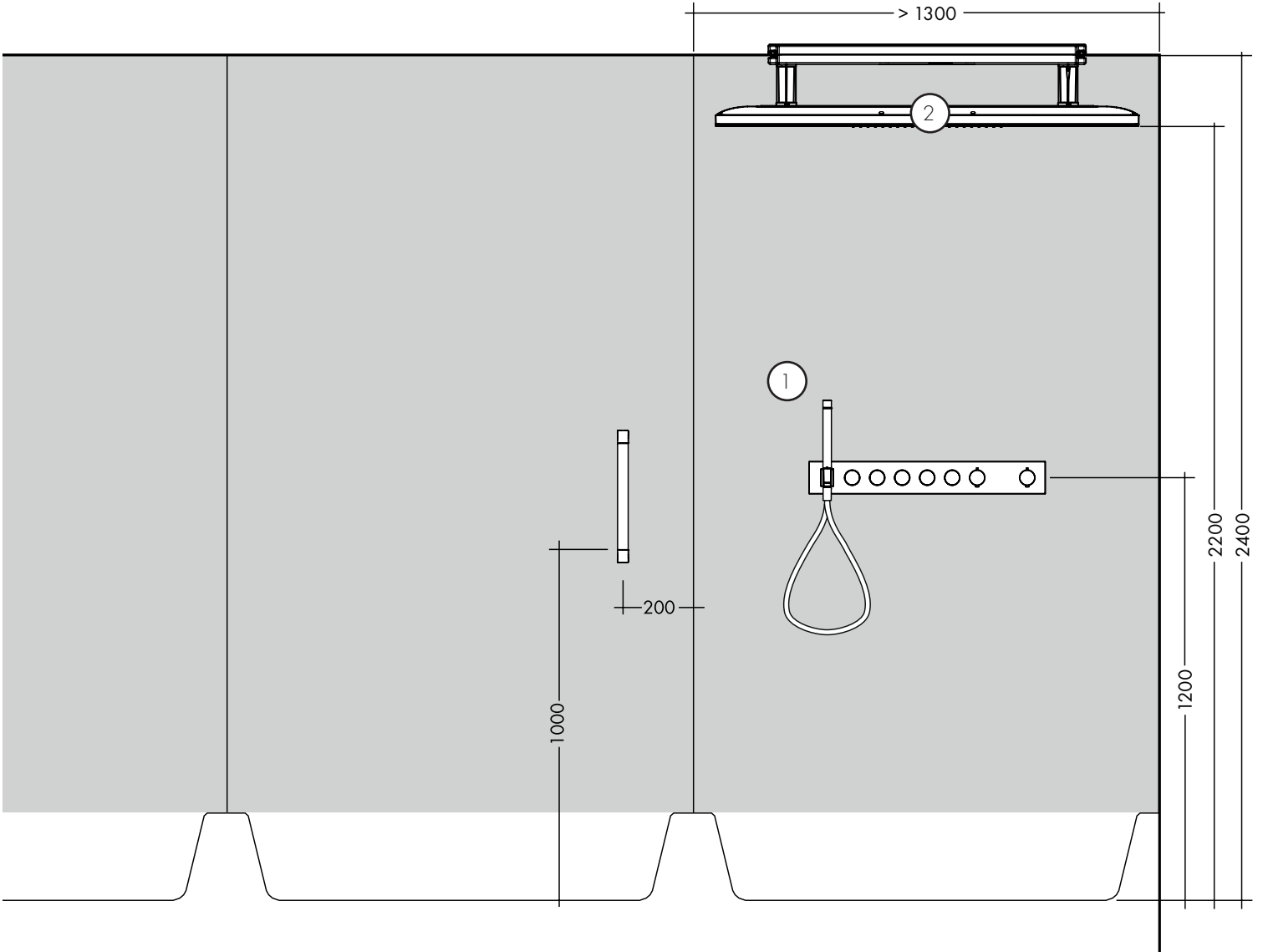
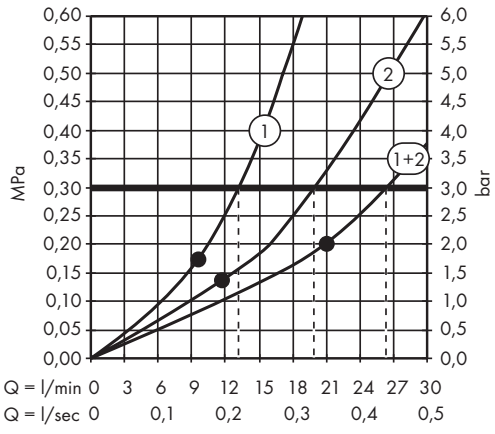

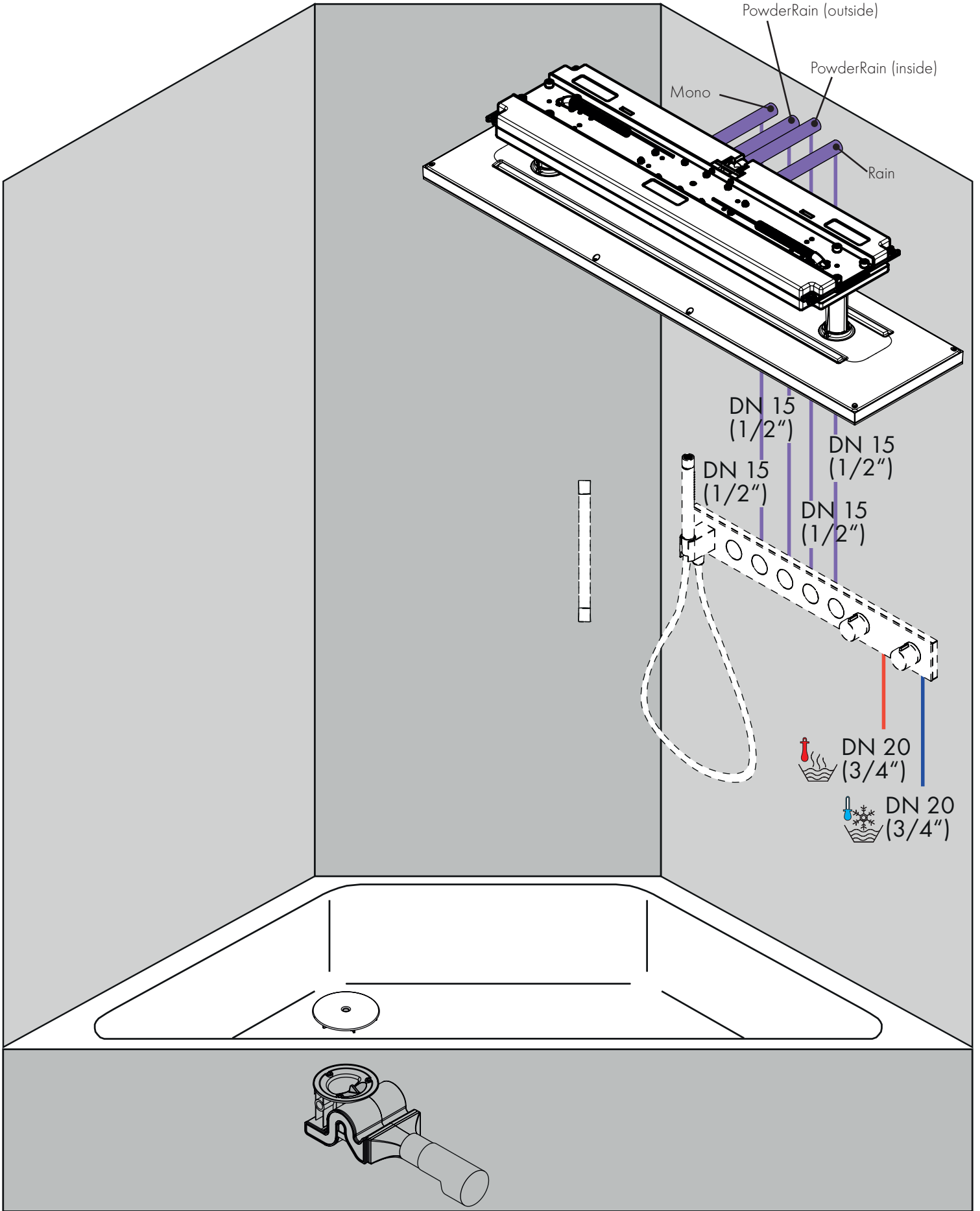

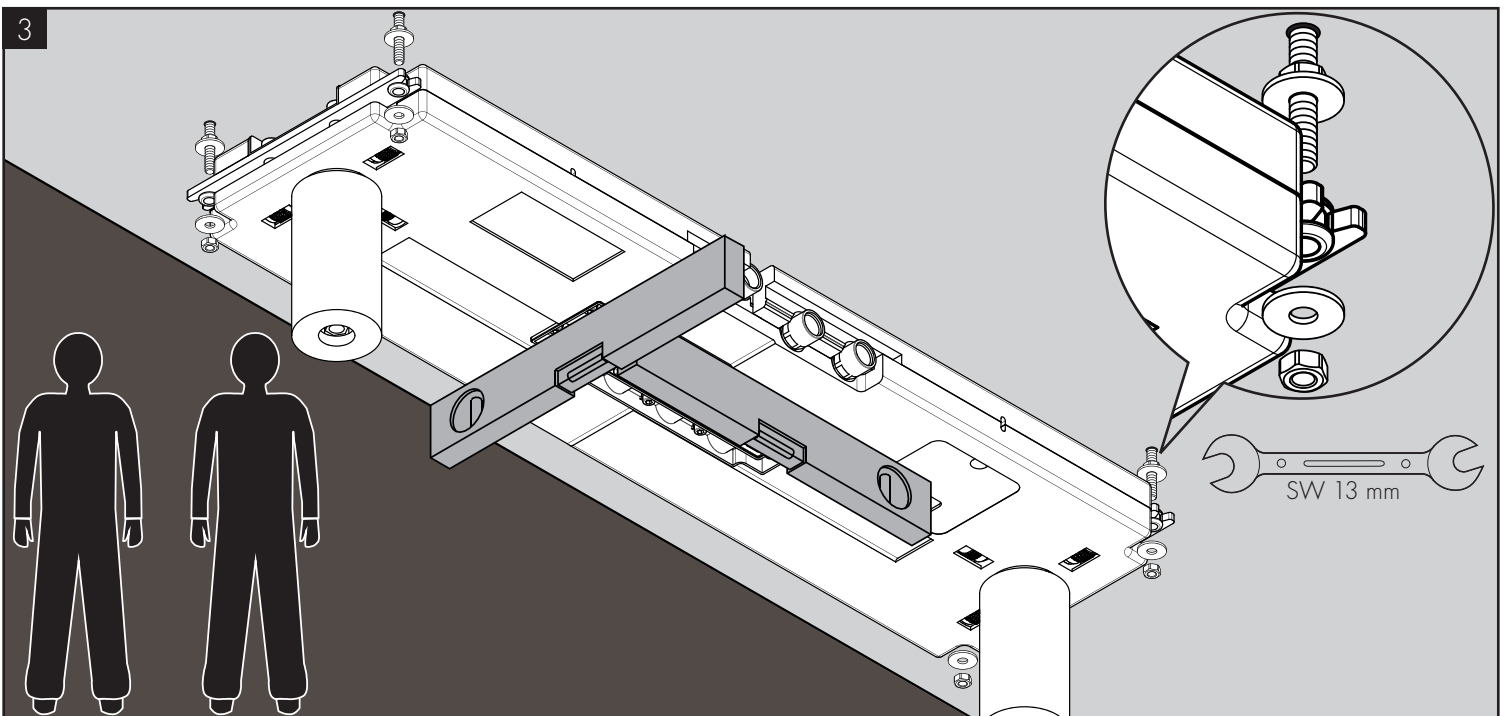
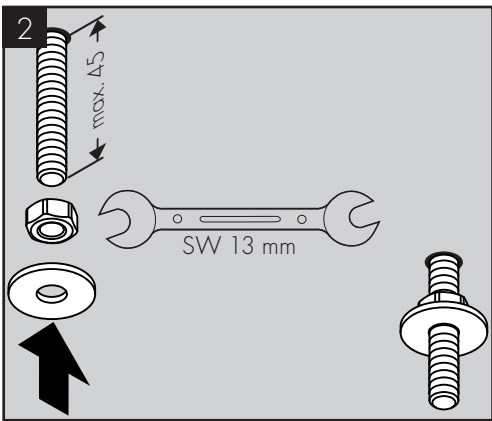
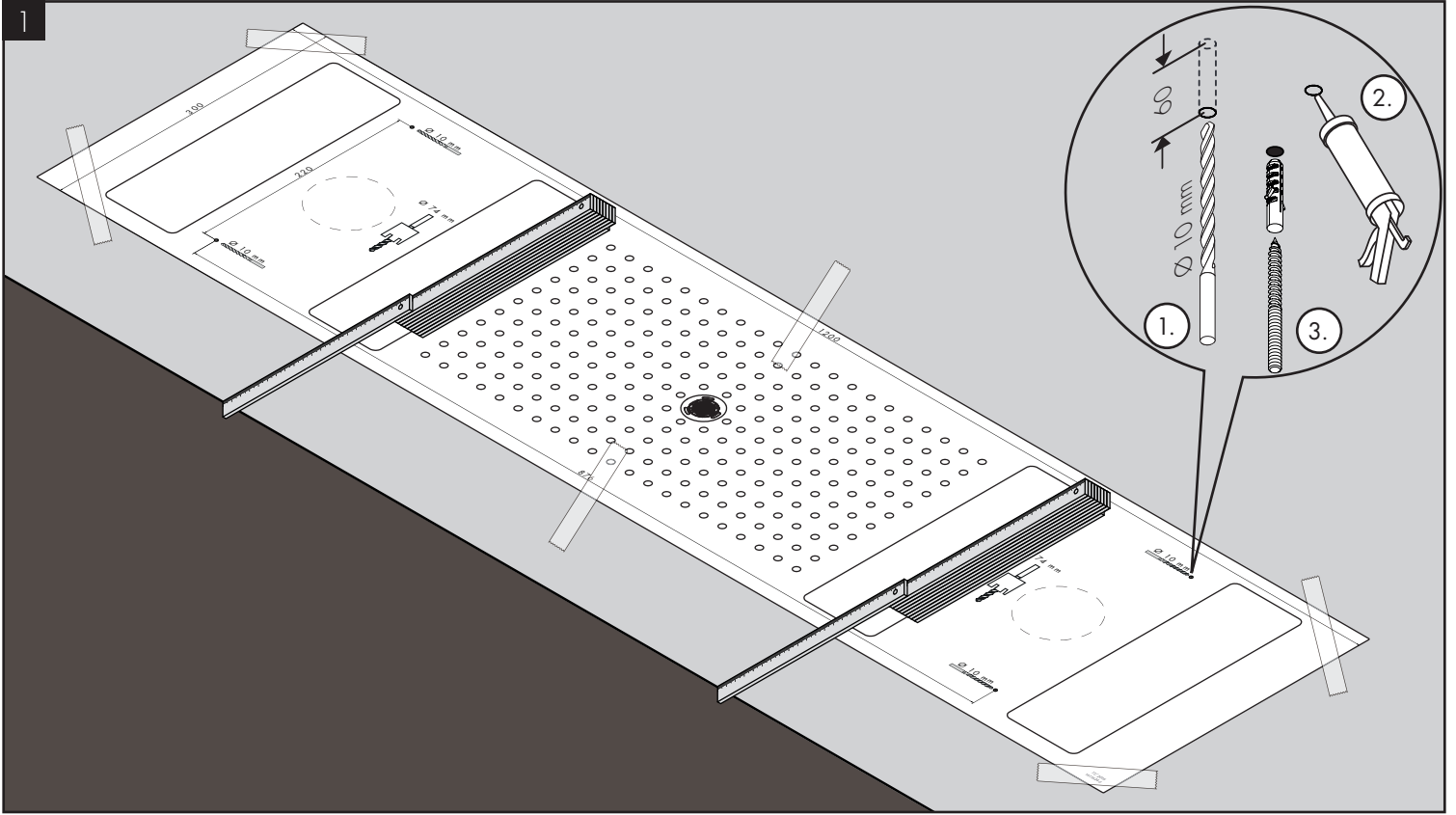



4

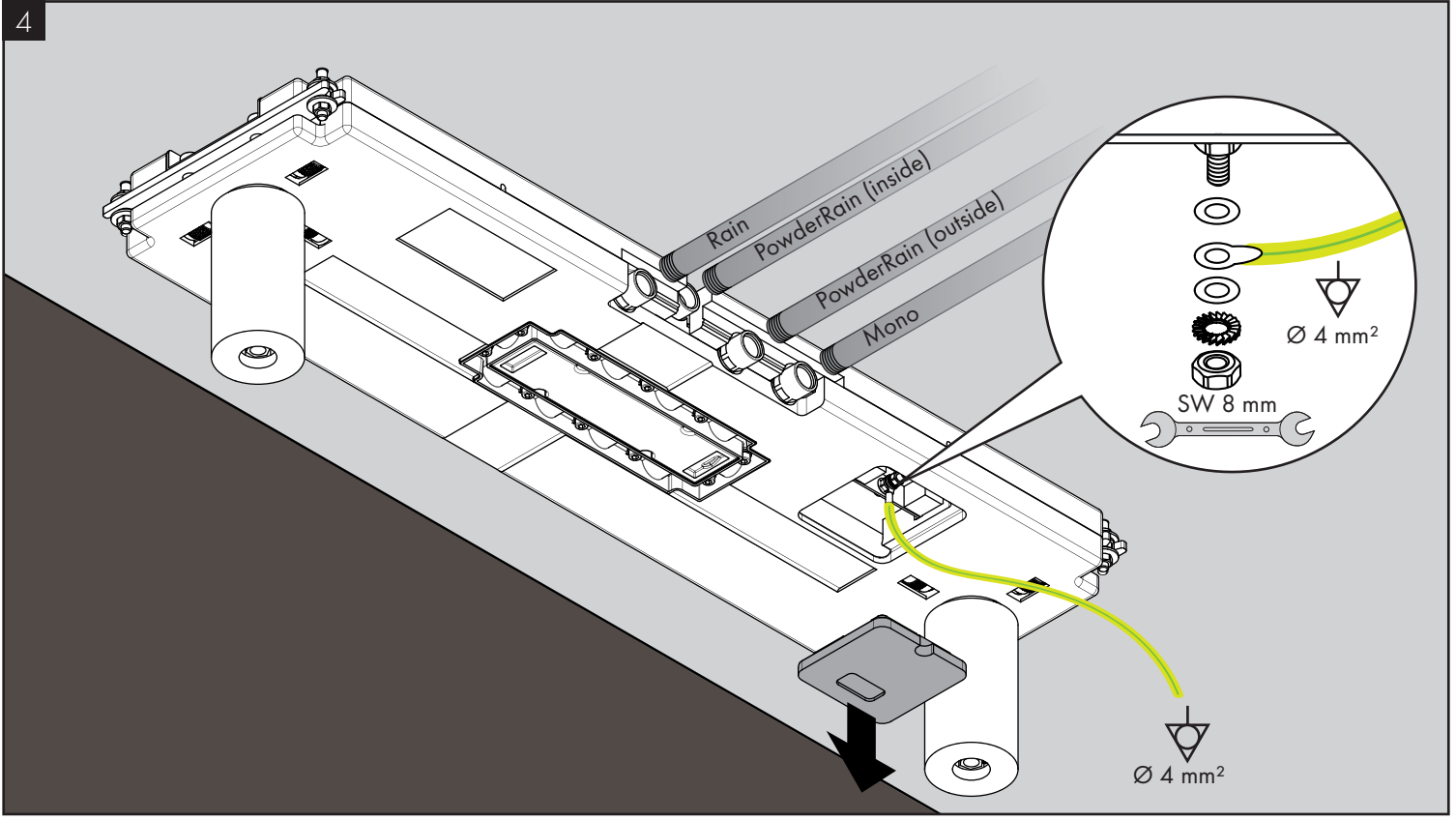

5

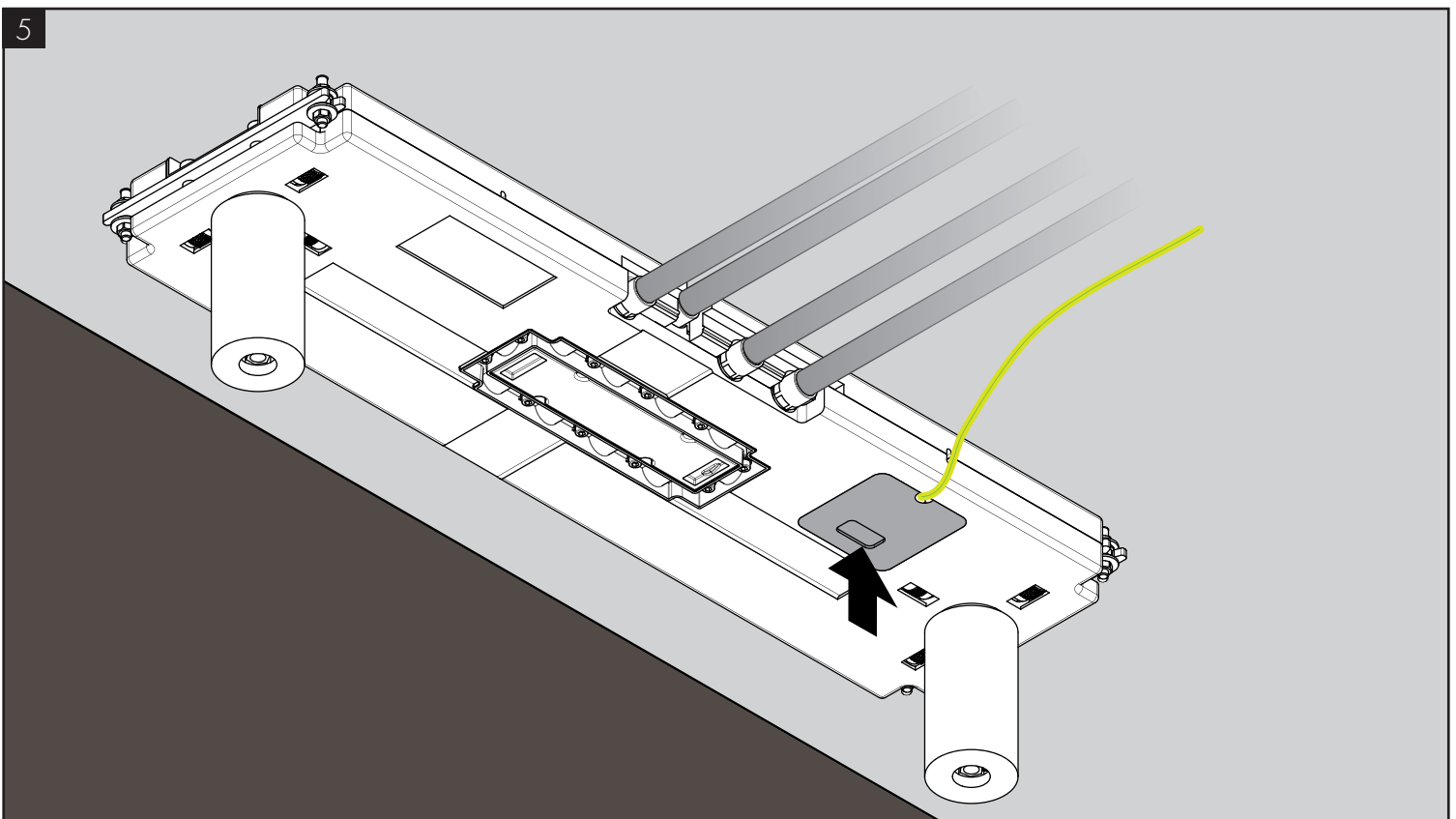

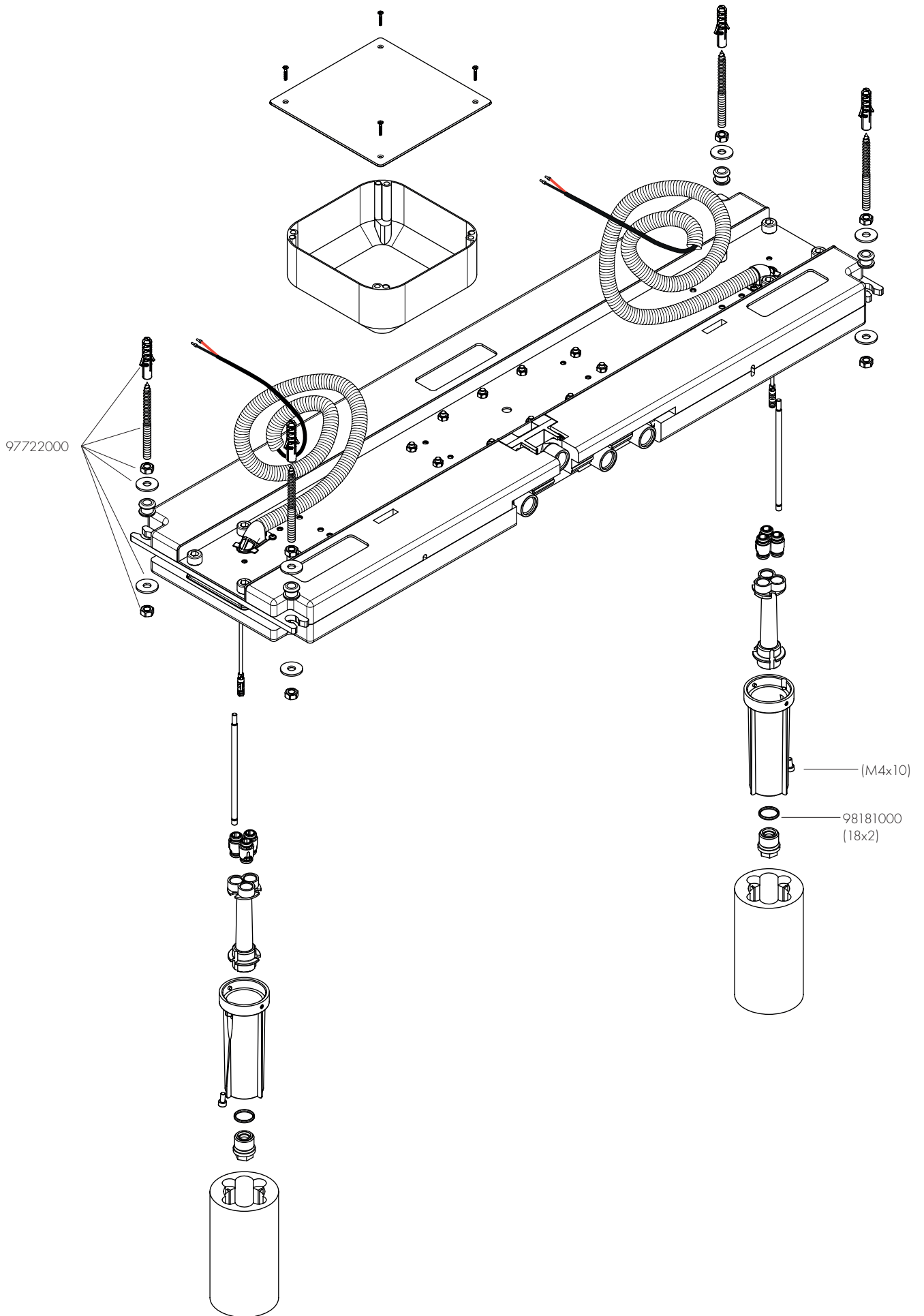



# AXOR

AXOR / Hansgrohe SE  
Austraße 5-9  
77761 Schiltach  
Deutschland

[info@axor-design.com](mailto:info@axor-design.com)  
[axor-design.com](http://axor-design.com)

5/2019  
9.05179.01